

Junghans WoolDesign

Winter 2024

Zeitloser Klassiker. Kuschelig
weich und herrlich warm.
Aus **Wool Cotton**. Seite 20.

70 Jahre
Junghans
Wollversand

Junghans·Wolle

Bestellen leicht gemacht:
www.junghanswolle.de

☎ +49 30 01805-109 109 (Mo. - So.: 06:00 - 23:00 Uhr)
14 Cent (inkl. USt.)/Min. aus dem deutschen Fest- und Mobilfunknetz

Wir sagen Danke: 70 Jahre Junghans Wollversand!

Liebe Kundin, lieber Kunde,

angefangen hat alles in der kleinen Wollstube im Löhgraben in Aachen: Dort konnten sich inter-



essierte Kundinnen und Kunden ab 1950 mit Wolle und Zubehör einkaufen. Vier Jahre später startete der Versandhandel, dessen Jubiläum wir nun mit Stolz feiern.

Aus dem anfänglichen Wagnis meines Großvaters Ehrhard Junghans entwickelte sich bald ein florierendes Unternehmen. Mehrfach musste der Firmensitz daher innerhalb Aachens umziehen – die zur Verfügung stehenden Räumlichkeiten wurden immer wieder zu klein, um die hohe Nachfrage zu decken. Auch heute arbeiten wir, mittlerweile schon in der vierten Generation, weiterhin als Familienunternehmen mit viel Engagement und Freude an der Zufriedenheit unserer Kunden. Der Erfolg beruht vor allem auf Ihnen, unseren geschätzten Kunden und der Leidenschaft für Ihr kreatives Hobby.

Nur dank Ihrer Unterstützung können wir heute auf 70 Jahre Junghans Wollversand zurückblicken. Dafür möchten wir Ihnen herzlich danken und freuen uns bereits jetzt auf viele weitere gemeinsame Jahre voller kreativer Ideen.

Für den neuen WoolDesign-Katalog haben wir erneut viele Ideen für Sie gesammelt, an neuen Modellen gearbeitet, Neuheiten namhafter Hersteller aufgespürt. Entstanden ist eine bunte Mischung kreativer Projekte und farbenfroher Garne, die nur darauf warten, von Ihnen entdeckt und umgesetzt zu werden. Im Creativ-Teil finden Sie zudem viele Inspirationen für eine besinnliche Weihnachts- und Winterzeit.

Das Jubiläum ist ebenso ein schöner Anlass, um auf unser Garn **Seidana®** aufmerksam zu machen. Es begleitet uns seit über 50 Jahren (!) und ist, nach wie vor, ein absoluter Kundenliebling. Es ist weich, wärmend, mit seidigem Glanz und damit ideal für zeitlose, stilvolle Mode und Accessoires.

Herzlichen Dank für Ihre Treue und viel Freude beim Stöbern, Inspirationen sammeln und Verwirklichen Ihrer kreativen Ideen.

Ihr Dieter Junghans

Ihr Dieter Junghans

Der schnellste Weg zu Ihrer Bestellung:

- 1 QR-Code scannen.
- 2 Bestellnummern eingeben.
- 3 Bestellung absenden.



Peru

Luxuriöse Mischung für seidigen Glanz und fließenden Fall.

- ✓ Wohlig wärmend und weich mit 35 % Alpaka.
- ✓ Feste Zwirnung verhindert schnelles Pilling.
- ✓ Mit vielen Farben perfekt für umfangreiche Farb- und Norwegermuster.
- ✓ Waschbar bis 30 °C Schonwaschgang.

50 % Polyacryl, 35 % Alpaka,
15 % Schurwolle

10 cm
glatt re = $\frac{50 \text{ g}}{94 \text{ m}}$ \times $\frac{1}{5,0-6,0}$ Damen
16-18 M Gr. 40 = 500 g

50 g € 4,99

(Kilopreis: € 99,80.)

Anleitung 400/4 Pullover aus Peru

Bestell-Nr.	38/40	42/44	46/48	50/52
247-205-29	500 g	600 g	650 g	700 g
247-189-29	50 g	50 g	50 g	50 g
247-221-29	50 g	50 g	50 g	50 g
115-338-29	50 g	50 g	50 g	50 g
247-197-29	50 g	50 g	50 g	50 g

Strick-N 5,0-6,0; für den Kragen (2-fädig): Rundstrick-N in der gleichen Stärke, Länge 60 cm.



247-197-29
Natur



115-338-29
Vanille



247-221-29
Camel



107-587-29
Tabak



107-588-29
Tomate

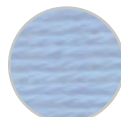

115-339-29
Bleu



102-063-29
Blau



247-205-29
Grau



247-189-29
Schwarz



128-752-29
Giftgrün

400/4
bis Gr. 52



Viele weitere leuchtende und dezente Farben finden Sie in unserem Webshop. Einfach QR-Code scannen und die ganze Farbvielfalt entdecken.

50 g € 4,99

J
Junghans-Wolle
Peru
50 g

Strick- und Häkelanleitungen.

Alle sonnenklaren Strick- und Häkelanleitungen genau so, wie Sie sie brauchen:

Das Junghans-Wolle Anleitsheft

Mit den ca. 95 Strick- und Häkelanleitungen dieses Katalogs. Praktisch als gedrucktes Nachschlagewerk.

Nr. 145-065-29 € 5,99



Die Anleits-Flatrate

Die Anleitungen dieses Katalogs + aktuell über 800 weitere Strick- und Häkelanleitungen in unserem Web-Shop. Im praktischen PDF-Format, ein ganzes Jahr lang überall und jederzeit ausdrucken, speichern, nachschlagen, ...

www.junghanswolle.de/anleitungen € 9,95/Jahr

Als Einzel-Download

Sie möchten nur eine einzelne Anleitung? Jede Junghans-Anleitung ist als praktisches Einzel-PDF in unserem Web-Shop zum Download verfügbar.

- Accessoires, Baby- und Kindermode je € 1,50
- Alle übrigen Anleitungen je € 3,-

Oder einfach Mitglied werden im Junghans Creativ-Club

Die Anleits-Flatrate Plus mit zusätzlichen Anleitungen exklusiv für Club-Mitglieder.

www.junghanswolle.de/club € 15,-/Jahr



Service, den Sie schätzen werden.

Auch nach Ihrer Bestellung sind wir immer für Sie da. Haben Sie Fragen zu Ihrer Bestellung, einem Produkt, einer Anleitung, ... ? Wünsche oder Ideen, was wir für Sie noch besser machen können?

Unser Service Team hilft Ihnen schnell und unkompliziert weiter

Tel.: 0241-109 271

(Mo.-Fr. 8-20 Uhr, Sa. 10-16 Uhr)

oder service@junghanswolle.de.

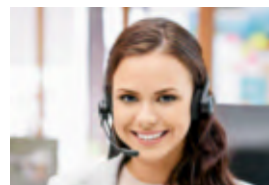

Versandkostenfrei bestellen.*

Ab einem Warenwert von € 50,-

(Club-Mitglieder ab € 25,-)



120-779-29
Wollweiß



120-773-29
Beige



120-780-29
Haselnuss



120-776-29
Schiefer



120-778-29
Schwarz



120-774-29
Hellgrau

403/4
bis Gr. 50



Palazzo

Ein Hauch von Strick ...
aus naturbelassenem Alpaka.

- ✓ Ungefärbtes Alpaka aus Peru wird nach der Schur farblich sortiert.
- ✓ Sehr volumige Kettgarnkonstruktion.
- ✓ Unglaubliche Lauflänge.
- ✓ Locker verstrickt wiegt Ihr Projekt fast nichts.
- ✓ Kein Pilling.
- ✓ Sorry, leider nur Handwäsche.

78 % Alpaka, 22 % Polyamid

10 cm glatt re =	50 g = 240 m		Damen Gr. 40 = 250 g
17-20 M		5,0-6,0	

50 g € 9,49

(Kilopreis: € 189,80.)



402/4

Anleitung 402/4 Pullover, 2-fädig aus Palazzo

Bestell-Nr. 36-48

120-778-29 250 g

120-779-29 250 g

Strick-N 8,0-10,0; für den Halsrand: Rundstrick-N 7,0-8,0, Länge 40 cm.

50 g € 9,49

Anleitung 403/4 Pullover aus Palazzo

Bestell-Nr. 36-42 44/46 48/50

120-776-29 250 g 300 g 350 g

Strick-N 5,0-6,0; für den Halsrand: Rundstrick-N 4,0-5,0, Länge 40 cm.

1 **Lederknopf**, Schwarz Ø 23 mm.

Nr. 143-146-29 € 2,59/Stück





Animals

Einfach tierisch: angesagtes Animal-Muster direkt aus dem Knäuel.

- ✓ Fluffig-weiches Kettengarn.
- ✓ Durch Unregelmäßigkeiten im Garn entsteht ein natürlicher Effekt.
- ✓ Für Anfänger geeignet, da Strickfehler kaum sichtbar sind.
- ✓ Sorry, leider nur Handwäsche.

96 % Schurwolle, 4 % Polyamid
Merino extrafein

10 cm glatt re =	50 g =		Damen Gr. 40 =
15-17 M	130 m	5,0-7,0	400 g

50 g € 7,99

(Kilopreis: € 159,80.)

365/4



Anleitung 365/4 Schal,
ca. 19 x 200 cm
aus Animals

Bestell-Nr.	1 Schal
145-781-29	250 g
Strick-N	5,0-7,0.

281/4
bis Gr. 50

Anleitung 281/4 Pullover
aus Merino-Extrafein

Bestell-Nr.	36-40	42-46	48/50
135-419-29	400 g	400 g	450 g

und Animals

Bestell-Nr.	36-40	42-46	48/50
145-781-29	300 g	300 g	350 g

Strick-N 4,0-6,0; für den Kragen: Rundstrick-N 3,5-5,0, Länge 40 cm.

401/4
bis Gr. 54



Anleitung 401/4 Pullover
aus Animals

Bestell-Nr.	36-42	44/46	48/50	52/54
145-781-29	400 g	450 g	500 g	550 g

und NewWool

Bestell-Nr.	36-42	44/46	48/50	52/54
140-775-29	50 g	50 g	50 g	50 g
140-776-29	50 g	50 g	50 g	50 g
140-770-29	50 g	50 g	50 g	50 g

Strick-N 5,0-7,0; für den Halsrand: Rundstrick-N 4,0-6,0, Länge 40 cm.

50 g € 7,99

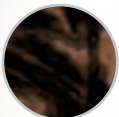

145-718-29
Schwarz/Beige



145-719-29
Braun/Schwarz



145-780-29
Creme/Beige



145-781-29
Creme/Schwarz



Scala

Faszinierendes Farbenspiel
direkt aus dem Knäuel.

- ✓ Angeraute Wollmischung, extrem füllig und leicht.
- ✓ Viele verschiedene Farbkombinationen.
- ✓ Kein Vernähen vieler Fäden trotz Ringloptik.
- ✓ Sorry, leider nur Handwäsche bis 30 °C.

53 % Schurwolle, 47 % Polyacryl

10 cm glatt re =	50 g = 135 m		Damen Gr. 40 = 300 g
15-17 M		5,0-6,0	

50 g € 5,49

(Kilopreis: € 109,80.)



420/4
bis Gr. 54



220-426-29
Türkis



102-200-29
Himbeer

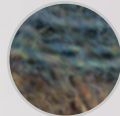

137-889-29
Oliv-Senf-Blau

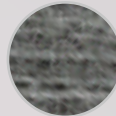

137-888-29
Silber-Anthrazit

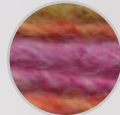

110-830-29
Rosa-Gelb-Lila

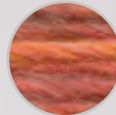

111-176-29
Pfirsich-Color



137-887-29
Braun-Schoko



118-125-29
Khaki-Senf-Rosa



135-021-29
Blau-Grün

419/4
bis Gr. 52



Anleitung 420/4 Pullover aus Scala

Bestell-Nr.	36/38	40-46	48-54
220-426-29	450 g	500 g	550 g

Strick-N 5,0-6,0; für den Kragen: Rundstrick-N 4,0-5,0, Länge 40 cm.

Anleitung 419/4 Jacke aus Scala

Bestell-Nr.	38-42	48-52
137-887-29	550 g	650 g

Gr. 38-42 Häkel-N 5,0 und Strick-N 4,5.
Gr. 48-52 Häkel-N 6,0 und Strick-N 4,5.



50 g € 5,49



NewWool

238/4



Wolkenweiches, superzartes Schnellstrickgarn.

- ✓ Kompaktes, rundes, supersoftes Bändchengarn.
- ✓ Feinste Merinofasern befinden sich in einem hauchzarten Polyesterkäfig.
- ✓ Wunderbar klares Maschenbild – ideal auch für aufwendigen Musterstrick.
- ✓ Einsteigerfreundliches Schnellstrickgarn, Mütze und Loop an nur einem Wochenende stricken.
- ✓ Sorry, leider nur Handwäsche.

90 % Schurwolle, 10 % Polyester
Merino extrafine

10 cm glatt re = 13-14 M	50 g = 125 m	 6,0-7,0	Damen Gr. 40 = 300 g
--------------------------------	-----------------	---	----------------------------

50 g € 7,99
(Kilopreis: € 159,80.)



140-771-29
Sand



140-775-29
Candy

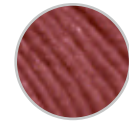

140-745-29
Bordeaux



140-746-29
Braun



140-747-29
Curry



140-773-29
Silber

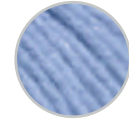

140-774-29
Bleu

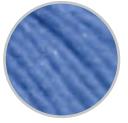

140-776-29
Jeans

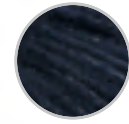

142-688-29
Marine

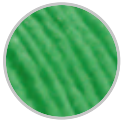

140-748-29
Grün



140-770-29
Petrol

118/4
bis Gr. 50



Anleitung 238/4 Poncho und Mütze aus NewWool

Bestell-Nr.	34-42	44-48	Mütze
140-774-29	300 g	450 g	100 g

Strick-N 6,0-7,0; für den Halsrand: Rundstrick-N 5,0-6,0, Länge 40 cm.

Anleitung 118/4 Pullover aus NewWool

Bestell-Nr.	36-42	44-50
140-746-29	250 g	300 g

Rundstrick-N 6,0-7,0, Länge 80 cm; für den Kragen: Rundstrick-N 5,0-6,0, Länge 40 cm.



50 g € 7,99

J
Junghans-Wolle
NewWool
50 g



146-096-29
1 Ahorn

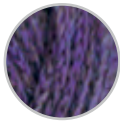

146-098-29
3 Pflaume



146-180-29
5 Petrol



146-182-29
7 Anthrazit



146-097-29
2 Himbeere



146-099-29
4 Nachtblau



146-181-29
6 Moos



146-183-29
8 Silber

AUSTERMANN®
fashion & style

Akina **NEU**

Dezente Farbverläufe machen
jedes Projekt zum Unikat.

- ✓ Warm und kuschelig dank Merino und Baby-Alpaka.
- ✓ Ideal für wärmende Kleidung und Accessoires wie Schals und Mützen.
- ✓ Sorry, leider nur Handwäsche.

52 % Schurwolle, 30 % Alpaka, 18 % Polyester
Superfein, Baby Alpaka

10 cm glatt re =	50 g =		Damen
20 M	135 m	4,0-5,0	Gr. 38 = ca. 500 g

50 g € 9,95
(Kilopreis: € 199,-)

418/4
bis Gr. 50



© Rebecca, Fotografin Nina Kuhn



417/4
bis Gr. 50

© Rebecca, Fotografin Nina Kuhn

Anleitung 418/4 Jacke aus Akina

Bestell-Nr.	36/38	40/42	44/46	48/50
146-099-29	350 g	400 g	450 g	500 g
146-098-29	50 g	100 g	100 g	100 g
146-180-29	50 g	100 g	100 g	100 g
146-181-29	50 g	100 g	100 g	100 g

Strick-N 4,0 und 5,0.

Anleitung 417/4 Pullover aus Akina

Bestell-Nr.	36/38	40-46	48/50
146-182-29	350 g	400 g	450 g
146-096-29	150 g	200 g	250 g

Rundstrick-N 4,0 und 5,0, Länge 40 und 80 cm.

Prym Maschenmarkierer, Kunststoff, 30 Stück.
Nr. 135-330-29 **€ 5,60**

50 g € **9,95**





Color Drift **NEU**

Toller Mouliné-Effekt aus drei ineinander verzwirnten Farben.

- ✓ Voluminöses Millifilli-Garn, besonders ergiebig.
- ✓ Mulesingfrei und OEKO-TEX® zertifiziert.
- ✓ Verliert auch bei lockerem Stricken nicht seine Form.
- ✓ Sorry, leider nur Handwäsche.

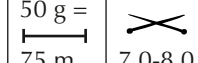
100 % Schurwolle
Merino

10 cm
glatt re =  50 g = 75 m |  7,0-8,0 | Damen Gr. 40 = 550 g

50 g € 6,50

(Kilopreis: € 130,-)



145-748-29
80 Driftwood
Color

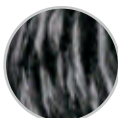

145-749-29
81 Stormy Day
Color



145-750-29
82 Night Sky
Color

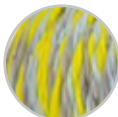

145-751-29
83 Northern
Lights Color

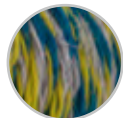

145-752-29
84 Moor Color



145-753-29
85 Fjord Color



145-754-29
86 Frozen
Mauve Color



145-755-29
87 Sunrise
Color



145-756-29
88 Peacock
Color

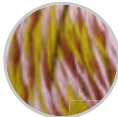

145-757-29
89 Provence
Color

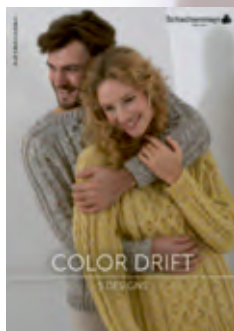

Color Drift, Booklet.

Enthält 5 Anleitungen für top-down-gestrickte Unisex-Modelle, die den Mouliné-Effekt des Garns optimal in Szene setzen. Dank der ausführlichen Anleitung (DE und EN) können Sie die Modelle leicht nacharbeiten und Ihre eigenen Unikate stricken.

Nr. 145-692-29 € 3,90

50 g € 6,50



Anleitung 471/4 Cardigan, Unisex aus Color Drift

A Herren

Bestell-Nr.	40/42	44/46	48/50	52/54	56/58
145-750-29	700 g	750 g	800 g	850 g	900 g
Rundstrick-N 7,0 und 8,0, Länge 60 und 120 cm.					

B Damen

Bestell-Nr.	32/34	36/38	40/42	44/46	48/50
145-754-29	700 g	750 g	800 g	850 g	900 g
Rundstrick-N 7,0 und 8,0, Länge 60 und 120 cm.					



297/4
bis Gr. 50



137-815-29
Oliv/Braun



Frigga

Überzeugende Qualität zum besten Preis.



137-813-29
Rot

✓ Flauschig und kuschelweich, besonders schmiegsam und hautfreundlich.

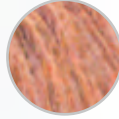

137-811-29
Orange

✓ Rundes Schnellstrickgarn, das an softe Bändchen erinnert.

✓ Trendige Filzoptik verzeiht auch kleine Unregelmäßigkeiten.

✓ Perfekt auch für Einsteiger.

✓ Sorry, leider nur Handwäsche.



137-812-29
Pink

59 % Polyacryl, 23 % Polyamid, 18 % Wolle

10 cm glatt re = $\frac{50 \text{ g}}{120 \text{ m}}$ \times Damen Gr. 40 = 350 g

50 g € 3,79

(Kilopreis: € 75,80.)



137-814-29
Violett



137-808-29
Dunkelblau



137-810-29
Mint

446/4



© BPV Medien Vertrieb GmbH & Co. KG, Rheinfelden, Motiv aus Sabrina Nr. 10/2023, Design: Sabine Ruf, Foto: Bob Leinders, Styling: Claudia Rittrich

Anleitung 297/4 Pullover aus Frigga

Bestell-Nr.	36/38	40-46	48/50
137-814-29	350 g	400 g	450 g
Strick-N	6,0-7,0.		



50 g € 3,79

Anleitung 446/4 Pullover aus Frigga

Bestell-Nr.	38/40	42/44	46/48
137-813-29	250 g	300 g	350 g
137-814-29	150 g	200 g	200 g
Rundstrick-N	6,0, Länge 60 cm und Rundstrick-N 7,0, Länge 60 und 80 cm.		





Nuovo Merino 180

Merino at its best.

- ✓ Rohwolle aus nachhaltiger Schafhaltung in Uruguay.
- ✓ Garantiert mulesingfrei.
- ✓ Nach europäischen Standards in Italien gefärbt.
- ✓ Nur 19,5 micron - kuschelweich und schmiegsam.
- ✓ In 2 Lauflängen erhältlich – perfekt für Feinstrick und Mode für jeden Tag.
- ✓ Waschbar bis 30 °C Wollwaschgang.

100 % Schurwolle
Merino

10 cm glatt re =	50 g = 180 m		Damen Gr. 40 = 350 g
---------------------	-----------------	--	----------------------------

50 g € 6,45

(Kilopreis: € 129,-)

**Anleitung 450/4 Pullover
aus Nuovo Merino 180**

Bestell-Nr.	36/38	40/42	44/46
138-134-29	250 g	300 g	300 g
145-625-29	200 g	250 g	250 g
138-132-29	200 g	200 g	250 g

Strick-N 3,0-3,5; für den Halsrand:
Rundstrick-N 2,0-2,5, Länge 40 cm.



138-132-29
Wollweiß



138-133-29
Greige



138-125-29
Camel



138-129-29
Lachs



138-134-29
Knallrot

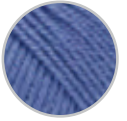

138-124-29
Blau



138-126-29
Dunkelblau



138-130-29
Petrol



138-131-29
Schwarz



138-135-29
Silbergrau
Meliert



145-624-29
Lavendel



145-625-29
Rosa



145-626-29
Mittelgrün



449/4
bis Gr. 50

**Anleitung 449/4 Pullover
aus Nuovo Merino 180**

Bestell-Nr.	36/38	40/42	44-50
145-624-29	400 g	450 g	500 g

Strick-N 3,0-3,5; für die Ränder: Häkel-N in der gleichen Stärke.

50 g € 6,45



450/4





146-276-29
1079 Jeans



146-302-29
2255 Noir



146-277-29
2140 Flanelle



146-300-29
2359 Nacre



146-278-29
2278 Rosée



146-301-29
1459 Rouge



146-279-29
2333 Cappuccino

Phildar.

Phil Irisé Alpaga **NEU**

Unglaublich weich dank zartem Baby-Alpaka.

- ✓ Qualitätsgarn made in Italy – die optimale Mischung aus hochwertiger Viskose und Alpaka.
- ✓ Der leicht metallische Glanz macht das Garn besonders edel.
- ✓ Ruckzuck gestrickt: mit Nadelstärke 6 feiern Sie schnell Strickerfolge.
- ✓ Waschbar bis 30 °C Wollwaschgang.

70 % Viskose, 30 % Alpaka
Baby Alpaka

10 cm glatt re =	50 g =	✂	Damen
16 M	200 m		Gr. 40 =
		6,0	250 g

50 g € 8,50

(Kilopreis: € 170,-)

**484/4
bis Gr. 52**

PP Yarns & Co.

Anleitung 484/4 Häkelponcho aus Phil Irisé Alpaga

Bestell-Nr.	34-40	42-48	50/52
146-279-29	450 g	500 g	550 g
Häkel-N	4,0 und 5,0.		

Maschenmarkierer, Kunststoff, 30 Stück.
Nr. 139-634-29 € 3,50

50 g € 8,50



Phildar.

Phil Romantico **NEU**

Bauschiges, kuschelig weiches Garn mit subtilem Glanz.

- ✓ Unglaublich warm und weich dank hohem Baby-Alpaka-Anteil.
- ✓ Leicht und flauschig, perfekt für winterliche Mode und Accessoires.
- ✓ Gewohnte Phildar-Qualität, made in Italy.
- ✓ Waschbar bis 30 °C Wollwaschgang.

**483/4
bis Gr. 52**

46 % Alpaka, 34 % Polyester, 20 % Wolle
Baby Alpaka, Merino Extrafein

10 cm glatt re = 14 M	50 g = 110 m	 6,0	Damen Gr. 40 = 300 g
-----------------------------	-----------------	--	----------------------------

50 g € 11,-

(Kilopreis: € 220,-,-)

Anleitung 483/4 Jacke aus Phil Romantico

Bestell-Nr.	34/36	38-44	46-52
146-317-29	350 g	400 g	450 g

Strick-N 5,5 und Häkel-N 5,0.

Maschenmarkierer, Kunststoff,
30 Stück.

Nr. 139-634-29 **€ 3,50**



146-313-29
1359 Ecrú



146-316-29
2495 Naturel

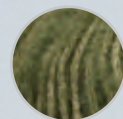

146-315-29
2435 Kaki



146-314-29
2149 Rosée



146-318-29
1068 Noisette



146-317-29
2091 Acier

50 g € 11,-





Babyboomer



146-031-29
Oliv

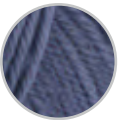

146-028-29
Blau



146-035-29
Hellrot



146-036-29
Scarlet Rot

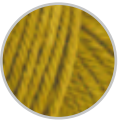

146-032-29
Senf



146-029-29
Dkl Grün



146-030-29
Hellgrau



146-033-29
Weiß



146-034-29
Bleu

343/4
bis Gr. 52



Kuscheliges Basic-Garn mit gleichmäßigem Maschenbild.

- ✓ Perfekt zum Musterstricken.
- ✓ Einfache Handhabung und hervorragend für Anfänger geeignet.
- ✓ Harmonische, untereinander kombinierbare Farben.
- ✓ Waschbar bis 30 °C Schonwaschgang.

50 % Polyacryl, 50 % Polyamid

10 cm glatt re =	50 g = 155 m		Damen Gr. 40 = 400 g
22-24 M		4,0-5,0	

50 g € 4,25

(Kilopreis: € 85,-)

415/4
bis Gr. 50



Anleitung 343/4 Jacke aus Babyboomer

Bestell-Nr.	36-40	42-46	48-52
146-030-29	650 g	750 g	900 g

Strick-N 4,0-5,0; für die Blende: Rundstrick-N 3,0-4,0, Länge 100 cm.

4 **Knöpfe**, grau, Ø 25 mm
Nr. 137-662-29 € 2,60

50 g € 4,25



Anleitung 415/4 Pullover aus Babyboomer

Bestell-Nr.	36-42	44-50
146-031-29	400 g	500 g

Strick-N 4,0-5,0.



Kaschmir

Flaumzarter Luxus auf Ihrer Haut.

- ✓ Durch Cableezwirnung bessere Stabilität.
- ✓ Flaumweiches Kaschmir aus der Inneren Mongolei.
- ✓ Made in Italy.
- ✓ Sorry, leider nur Handwäsche bis 30 °C.

100 % Kaschmir

10 cm glatt re =	25 g = ----- 115 m		Damen Gr. 40 = 250 g
19-21 M		3,5-4,5	

25 g € 16,50

(Kilopreis: € 660,-)



475/4
bis Gr. 52

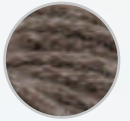

145-627-29
Braun



113-061-29
Camel



137-973-29
Rosé



125-837-29
Himbeer



145-628-29
Lavendel



125-836-29
Blau



145-629-29
Mittelgrün



113-065-29
Offwhite

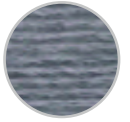

113-062-29
Grau



112-999-29
Anthrazit



366/4

Anleitung 475/4 Pullover aus Kaschmir

Bestell-Nr.	36-44	46-52
113-061-29	125 g	150 g
145-627-29	50 g	50 g
125-837-29	50 g	50 g
145-628-29	50 g	50 g
137-973-29	25 g	50 g
125-836-29	25 g	25 g

Strick-N 3,5-4,5; für den Halsrand:
Rundstrick-N 2,5-3,5, Länge 40 cm.

Anleitung 366/4 Balaclava und Fäustlinge aus Kaschmir

Bestell-Nr.	Balaclava	Fäustlinge
113-062-29	100 g	50 g

Rundstrick-N 3,0-4,0, Länge 60 cm für Balaclava; Nadel-
spiel in der gleichen Stärke für die Fäustlinge.

25 g € 16,50





Stoccolma



145-878-29
Beige

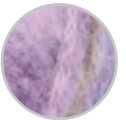

145-879-29
Flieder



145-880-29
Grau

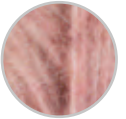

145-881-29
Rosé

441/4
bis Gr. 50

Harmonische Pastelltöne, warm und
kuschelig.

- ✓ Kurzer Streifenverlauf für besonders schöne
Musterung.
- ✓ Flauschige Haptik, wunderbar zum Einkuscheln.
- ✓ Kann beliebig mit anderen Garnen kombiniert
werden.
- ✓ Sorry, leider nur Handwäsche.

32 % Wolle, 32 % Polyamid,
28 % Alpaka, 8 % Polyacryl

10 cm	50 g =	✂	Damen Gr. 40 = 250 g
glatt re =	175 m		
16-18 M		4,0-5,0	

50 g € 7,50

(Kilopreis: € 150,-)

282/4
bis Gr. 50

Anleitung 441/4 Pullover aus Stoccolma

Bestell-Nr.	36-42	44-50
145-879-29	200 g	250 g

und Animals

Bestell-Nr.	36-42	44-50
145-780-29	200 g	250 g

Strick-N 4,0-5,0; für den Halsrand:
Rundstrick-N 3,0-4,0, Länge 40 cm.

50 g € 7,50



Anleitung 282/4 Pullover aus Stoccolma

Bestell-Nr.	38-42	44-50
145-878-29	350 g	400 g

Strick-N 4,0-5,0; für den Halsrand:
Rundstrick-N 3,0-4,0, Länge 40 cm.



Aparta-Nova

Mit 5 % flaumweichem Kaschmir – für federleichte Edelklassiker.

- ✓ Edle Optik zum günstigen Preis.
- ✓ Besonders gut zum Musterstricken geeignet.
- ✓ Waschbar bis 30 °C Wollwaschgang.

67 % Polyacryl, 15 % Viskose, 13 % Schurwolle, 5 % Kaschmir

10 cm glatt re =	50 g = 150 m		Damen Gr. 40 = 300 g
19-21 M		3,5-4,5	

50 g € 4,25

(Kilopreis: € 85,-)



442/4
bis Gr. 54

Anleitung 442/4 Pullunder aus Aparta-Nova

Bestell-Nr.	36-46	48/50	52/54
138-090-29	300 g	350 g	400 g
Strick-N 3,5-4,5.			



128-941-29
Senf



115-331-29
Wollweiß



121-429-29
Hellgrün



115-330-29
Sand



115-326-29
Jade

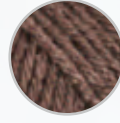

138-090-29
Milchkafee



140-794-29
Petrol

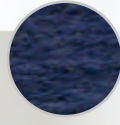

115-324-29
Dunkelblau



121-531-29
Kobalt



115-333-29
Bleu



115-325-29
Grau



140-793-29
Dunkelbraun



128-943-29
Violett

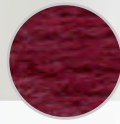

115-334-29
Ochsenblut



115-329-29
Rot



128-944-29
Pink

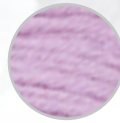

135-745-29
Orchidee

431/4



Anleitung 431/4 Pullover aus Aparta-Nova

Bestell-Nr.	36/38	40/42	44/46
135-745-29	600 g	650 g	700 g
Strick-N 3,5-4,5; für den Kragen: Rundstrick-N 2,5-3,5, Länge 40 cm.			

50 g € 4,25



Sublime Alpaca **NEU**

Hypoallergenes, leicht elastisches Ganzjahresgarn.

- ✓ Angenehm weich auf der Haut, dank perfekter Mischung aus feinem Alpaka mit Hochlandwolle.
- ✓ Hervorragender Temperaturengleich: kühlend im Sommer, wärmend im Winter.
- ✓ Mit OEKO-TEX®-Zertifizierung.
- ✓ Sorry, leider nur Handwäsche.

50 % Alpaka, 50 % Wolle

10 cm glatt re = $\left| \begin{array}{c} 50 \text{ g} = \\ \hline 116 \text{ m} \end{array} \right| \left| \begin{array}{c} \text{X} \\ \hline 4,0 \end{array} \right| \left| \begin{array}{c} \text{Damen} \\ \text{Gr. 40} = \\ 450 \text{ g} \end{array} \right|$

50 g € 7,80

(Kilopreis: € 156,-)



145-918-29
12 Hellgrau



145-919-29
103 Creme



145-921-29
112 Beigegräu



145-922-29
113 Beige



145-923-29
119 Weiß

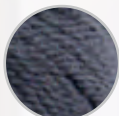

145-924-29
127 Schiefer



145-925-29
136 Flieder



145-926-29
512 Orient



145-927-29
716 Taubenblau



145-928-29
728 Petrol



145-929-29
807 Mint

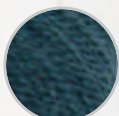

145-930-29
812 Kieferngrün

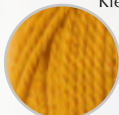

145-931-29
910 Senf

Anleitung 456/4 Wickeljacke aus Sublime Alpaca

Bestell-Nr.	S	M	L	XL	2XL
145-919-29	650 g	700 g	750 g	800 g	900 g

Strick-N 2,5, 3,0 und 4,0; Häkel-N 3,5.

Maschenmarkierer, Kunststoff, 30 Stück.
Nr. 139-634-29 € 3,50

50 g € 7,80



456/4
bis Gr. 2XL

No. 1

Der Bestseller von myboshi.

- ✓ Hochwertiges, mulesing-freies Schnellstrickgarn.
- ✓ Filz- und fusselfrei, pflegeleicht, formstabil und ausgesprochen robust.
- ✓ Der hohe Tragekomfort macht das Garn ideal für Mützen, Schals, Stirnbänder uvm.
- ✓ Mit OEKO-TEX®-Zertifizierung.
- ✓ Waschbar bis 30 °C Schonwaschgang.

70 % Polyacryl, 30 % Schurwolle
Merino

10 cm glatt re =	50 g =		Damen Gr. 38 =
12 M	55 m		

50 g € 4,49

(Kilopreis: € 89,80.)

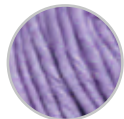

143-048-29
W161 Flieder



143-046-29
W135 Bordeaux



143-047-29
W155 Marine



143-053-29
W196 Schwarz



143-052-29
W194 Titangrau



143-050-29
W191 Weiß



143-051-29
W192 Elfenbein



143-049-29
W175 Schlamm



143-044-29
W113 Löwenzahn



143-045-29
W122 Grasgrün



146-250-29
W134 Chilliro



146-251-29
W176 Muskat



146-252-29
W193 Silber

Anleitung 458/4 Gehäkelter Kapuzenschal, ca. 28 x 220 cm aus No. 1

Bestell-Nr.	1 Schal
143-052-29	400 g
146-252-29	150 g
146-250-29	50 g

Häkel-N 10,0.

458/4

Anleitung 457/4 Mütze und Loop aus No. 1

Bestell-Nr.	1 Set
143-051-29	200 g
146-251-29	100 g
143-050-29	50 g
146-252-29	50 g

Für den Loop: Rundstrick-N 8,0, Länge 80 cm; für die Mütze: Nadelspiel 6,5.



©myboshi GmbH

457/4



©myboshi GmbH

50 g € 4,49





137-686-29
Hellgrau



137-689-29
Silber



137-685-29
Dunkelblau



137-687-29
Oliv

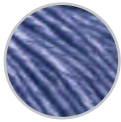

140-698-29
Jeans



137-682-29
Beige



137-684-29
Camel



137-683-29
Braun



137-688-29
Rot

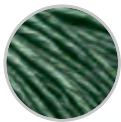

140-697-29
Grün



Wool-Cotton

Supersofte Maschen im Handumdrehen.

- ✓ Extra weiches Schlauchgarn mit eingeblasenen, gefärbten Schurwollfasern.
- ✓ Super softer, wattig zarter Griff.
- ✓ Wärmend und doch luftig und leicht.
- ✓ Super lässig-weiches Gestrick, je dicker die Nadeln sind.
- ✓ Sorry, leider nur Handwäsche.

74 % Baumwolle, 26 % Schurwolle
Merino Extrafein

10 cm glatt re =	50 g =		Damen Gr. 40 =
15-17 M	125 m	4,5-5,5	300 g

50 g € 5,79

(Kilopreis: € 115,80.)

**Anleitung 421/4 Pullover
aus Wool-Cotton**

Bestell-Nr.	36/38	40/42	44/46	48/50
137-688-29	500 g	550 g	600 g	650 g

Strick-N 4,5-5,5; für den Kragen (2-fädig): Rundstrick-N in der gleichen Stärke, Länge 40 cm.

**421/4
bis Gr. 50**



**422/4
bis Gr. 50**

**Anleitung 422/4 Jacke
aus Wool-Cotton**

Bestell-Nr.	36/38	40/42	44/46	48/50
137-684-29	550 g	600 g	650 g	700 g

Häkel-N 4,5-5,5; für die Ränder: Strick- und Rundstrick-N 3,5-4,5, Länge 40 und 100 cm.

50 g € 5,79





Bo.

Das Gute-Laune-Effektgarn.

- ✓ Farbflächen, Loops und lange abstehende Fädchen – gleich 3 Effekte in einem Garn.
- ✓ Festgezwirnte Basis sorgt für die Stabilität des Fadens.
- ✓ Perfekt auch für Einsteiger, die unruhige pelzige Optik verzeiht kleine Strickfehler.
- ✓ Angesagte Retro-Persianer-Optik, der Pelz der 70er Jahre.
- ✓ Ideal für komplette Looks und als trendige Verzierung an Jacken und Mänteln.
- ✓ Waschbar bis 30 °C Schonwaschgang.

55 % Polyacryl, 35 % Polyamid, 10 % Wolle

10 cm glatt re =	50 g = ┌───┐ 42,5 m	┌───┐ X 6,0-7,0	Damen Gr. 40 = 600 g
---------------------	---------------------------	-----------------------	----------------------------

50 g € 4,50

(Kilopreis: € 90,-,-)



140-799-29
Beige/Grau



140-800-29
Rosé/Grau



140-801-29
Camel/Oliv



433/4



423/4

Anleitung 433/4 Tuch, obere Weite ca. 90 cm aus Bo.

Bestell-Nr.	1 Tuch
140-801-29	150 g
Strick-N 6,0-7,0.	

Anleitung 423/4 Jacke aus Bo.

Bestell-Nr.	36/38	40/42	44/46
140-800-29	800 g	850 g	950 g

und Nuovo Merino 120 (für die Taschenbeutel)

Bestell-Nr.	36/38	40/42	44/46
138-121-29	50 g	50 g	50 g
Strick-N 6,0-7,0 für Bo.; 6,0 für Nuovo Merino 120.			

6 Knöpfe, Sand, Ø 2,5 cm.

Nr. 135-408-29 € 2,20/Stück



50 g € 4,50

CONCEPT

BY **katia**



Atenea Tones **NEU**

Exquisites Natur-Garn mit sanften Farbverläufen.

- ✓ Das Beste vereint in einem Knäuel: extrafeine Merinowolle, Mako-Baumwolle und kuscheliges Kaschmir.
- ✓ Gebürsteter Effekt für mehr Struktur im fertigen Kleidungsstück / Accessoire.
- ✓ Leicht und fluffig, mit besonders ergiebiger Lauflänge.
- ✓ Sorry, leider nur Handwäsche.

42 % Schurwolle, 40 % Baumwolle, 18 % Kaschmir
Merino Extrafein, Mako-Baumwolle

10 cm	25 g =		Damen
glatt re =			
25 M			175 g

25 g € 8,50

(Kilopreis: € 340,-)



145-790-29
205 Koralle/
Rot/Camel



145-779-29
204 Grün/
Türkis/Lila



145-775-29
200 Grün/
Kupfer/Beige



145-778-29
203 Rostrot/
Malve/
Pastellmint



145-777-29
202 Lila/
Wasserblau/
Crème



145-776-29
201 Blau/
Minzgrün/
Rostrot

Anleitung 428/4 Pullover aus Atenea Tones

Bestell-Nr.	36-42	44-50
145-779-29	150 g	175 g

Strick-N 3,0 und 3,5.

Anleitung 429/4 Loopschal, Höhe ca. 27 cm aus Atenea Tones

Bestell-Nr.	1 Loop
145-779-29	25 g

Rundstrick-N 4,0, Länge 40 cm.

Maschenmarkierer, Kunststoff, 30 Stück
Nr. 139-634-29 **€ 3,50**



429/4

428/4
bis Gr. 50

CONCEPT
BY KATIA
ATENEA TONES

25 g € **8,50**

CONCEPT

BY **KATIA**

Light Alpaca Merino **NEU**

So weich und leicht wie eine Wolke.

- ✓ Tolles Volumen und schön luftig, dank besonders hochwertiger Mischung.
- ✓ Wärmend und kuschelig zugleich.
- ✓ Perfekt geeignet für den Lieblings-Kuschelpullover.
- ✓ Sorry, leider nur Handwäsche.

68 % Wolle, 22 % Alpaka, 10 % Polyamid
Merino Extrafein, Alpaka Superfein

10 cm glatt re = $\left| \begin{array}{c} 50 \text{ g} = \\ \hline 150 \text{ m} \end{array} \right| \left| \begin{array}{c} \times \\ \hline 5,0-5,5 \end{array} \right| \left| \begin{array}{c} \text{Damen} \\ \text{Gr. 40} = \\ 300 \text{ g} \end{array} \right|$

50 g € 8,50

(Kilopreis: € 170,-)



427/4
bis Gr. 62



145-794-29
205 Hellblau



145-801-29
214 Grasgrün

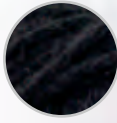

145-793-29
203 Schwarz



145-800-29
213 Moosgrün



145-795-29
207 Kastanienbraun



145-798-29
209 Scharlachrot



145-796-29
208 Sand



145-799-29
211 Lavendel



145-791-29
200 Weiß



145-792-29
201 Hellgrau

Anleitung 426/4 Pullover aus Light Alpaca Merino

Bestell-Nr.	36/38	40/42	44/46
145-792-29	350 g	400 g	450 g

Strick-N 5,5 und Rundstrick-N 5,0, Länge 40 cm.

50 g € 8,50



Anleitung 427/4 Herrenpullover aus Light Alpaca Merino

Bestell-Nr.	48-54	56/58	60/62
145-800-29	400 g	450 g	500 g

Strick-N 6,0.



Fashion Alpaca Superfine Heavens Uni **NEU**

Perfekte Wahl für gemütlichen Winterstrick.

- ✓ Fluffig-voluminös, besonders ergiebig und angenehm leicht.
- ✓ Flauschig-weiches Garn mit einem herrlichen Gefühl auf der Haut.
- ✓ Edler, leicht-seidiger Glanz.
- ✓ OEKO-TEX® zertifiziert.
- ✓ Waschbar bis 30 °C Wollwaschgang. Liegend trocknen.

63 % Alpaka, 37 % Polyamid

10 cm glatt re =	50 g =		Damen Gr. 40 =
12 M	140 m	6,0	250 g

50 g € 9,99

(Kilopreis: € 199,80.)

Anleitung 438/4 Pullover aus Fashion Alpaca Superfine Heavens Uni

Bestell-Nr.	36/38	40/42	44/46	48/50
145-859-29	250 g	300 g	350 g	400 g

Rundstrick-N 4,5 und 5,5, Länge 80 cm.

Anleitung 439/4 Pullover aus Fashion Alpaca Superfine Heavens Uni

Bestell-Nr.	36-40	42-46
145-861-29	300 g	400 g

Rundstrick-N 5,0, Länge 80 cm.



145-854-29
01 Creme



145-855-29
02 Puder



145-856-29
03 Altrosa



145-857-29
04 Bordeaux



145-858-29
05 Flieder



145-859-29
06 Aqua



145-860-29
08 Petrol



145-861-29
09 Grau

439/4

©Bildquelle: Rico Design

©Bildquelle: Rico Design

50 g € 9,99





Creative Melange Aran Wonderball

Blickfang-Strick.

- ✓ Tolle Schurwollmischung mit spannendem Farbverlauf.
- ✓ Besondere Knäuelform macht bereits optisch viel her.
- ✓ Ergibt verstrickt eine stimmige Melange.
- ✓ OEKO-TEX® zertifiziert und garantiert mulesingfrei.
- ✓ Waschbar bis 30 °C Wollwaschgang.

51 % Schurwolle, 49 % Polyacryl

10 cm glatt re =	200 g ----- 18 M 640 m	 5,0	Damen Gr. 40 = 500 g
---------------------	----------------------------------	---	----------------------------

200 g € 23,99

(Kilopreis: € 119,95.)



136-078-29
002 Orange-Grün

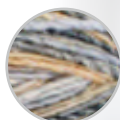

136-077-29
001 Natur-Mix



136-080-29
004 Multicolor



136-081-29
005 Beere-Mix



136-082-29
006 Aqua-Mix



136-083-29
007 Lila-Petrol



139-257-29
11 Mauve/Efeu



139-258-29
12 Blau/Grün



139-259-29
13 Braun/Grau

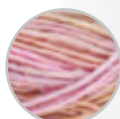

139-270-29
14 Flieder/Pink



144-463-29
22 Pastel



145-836-29
26 Terra



145-837-29
27 Skies

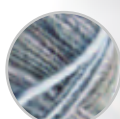

145-838-29
28 Clouds

Anleitung 436/4 Weste
aus Creative Melange Aran Wonderball

Bestell-Nr.	36-42	44-54
	145-836-29	200 g 400 g
	Strick-N 5,0.	

436/4
bis Gr. 54

200 g € 23,99



gründl

Luminosa **NEU**

Fröhlich-frische Farbverläufe für einzigartige Kleidung und Accessoires.

424/4

- ✓ 1 Knäuel = 1 Loop. Anleitung auf der Banderole.
- ✓ Wunderbar geeignet für wärmenden, weichen Winterstrick.
- ✓ Schön voluminös, für schnelle Strickprojekte, auch für Anfänger geeignet.
- ✓ Waschbar bis 30 °C Wollwaschgang.

51 % Schurwolle, 49 % Polyacryl

10 cm
glatt re = $\frac{200 \text{ g}}{16 \text{ M}} = \frac{440 \text{ m}}{5,0-6,0}$  Damen
Gr. 38 =
ca. 400 g

200 g € 17,99

(Kilopreis: € 89,95.)



146-195-29
6 Kürbis/
Hellgelb/Braun



146-190-29
1 Gelb/Rot/
Grün/Blau/
Grau



146-194-29
5 Sandbraun/
Taubengrau/
Königsblau



146-192-29
3 Wiesengrün/
Lila/
Himmelblau



146-193-29
4 Türkis/Jeans/
Violettrot



146-191-29
2 Salbei/Mint/
Gelbbraun/
Grau

200 g € 17,99



Anleitung 424/4 Rollkragenpullover
aus Luminosa

Bestell-Nr. 36-42 44/46

146-191-29 600 g 800 g

Rundstrick-N 6,0-7,0, Länge 80 cm und Rundstrick-N 5,0-6,0, Länge 60 cm.

Tynn Peer Gynt **NEU**

Die dünnere Variante des beliebten Klassikers Peer Gynt.

- ✓ Hochwertiges, 3-fach verzwirntes und besonders langlebiges Garn.
- ✓ Leicht zu verarbeiten und resistent gegen Pilling.
- ✓ Perfektes Garn zum Musterstricken in harmonisch aufeinander abgestimmten Farben.
- ✓ Waschbar bis 30 °C Wollwaschgang.

100 % Wolle

10 cm
glatt re = $\left| \begin{array}{c} 50 \text{ g} = \\ \hline 205 \text{ m} \end{array} \right| \begin{array}{c} \times \\ 3,0 \end{array} \left| \begin{array}{l} \text{Damen} \\ \text{Gr. 40} = \\ \text{ca. 500 g} \end{array} \right.$

50 g € 5,80

(Kilopreis: € 116,-)



146-201-29
2321 Marzipan



146-205-29
1034 Hellgrau meliert



146-208-29
4213 Rosa



146-206-29
3880 Dunkle Schokolade



146-207-29
4018 Rot



146-209-29
5575 Marine

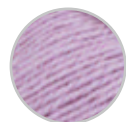

146-202-29
5023 Flieder

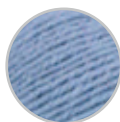

146-204-29
6032 Blaue Hortensie



146-203-29
9004 Zitrone

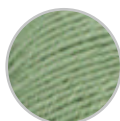

146-210-29
8733 Frühlingsgrün



Norker Ikoner Tema 75, Heft.

Klassische Norwegermuster in modernem Look: Dieses Heft enthält 11 Anleitungen von Sandnes für zeitlose Pullover und Cardigans für Damen und Herren. 59 Seiten. 21 x 28 cm.

Nr. 146-200-29

€ 9,25



435/4
bis Gr. 5XL

Anleitung 435/4 Pullover aus Tynn Peer Gynt

Bestell-Nr.	XS	S-L	XL	2XL-3XL	4XL	5XL
146-206-29	300 g	350 g	400 g	450 g	500 g	550 g
146-201-29	100 g	100 g	100 g	100 g	100 g	100 g
146-204-29	50 g	50 g	50 g	50 g	50 g	50 g

Rundstrick-N 2,5 und 3,0, Länge 60 und 80 cm.



50 g € 5,80



116/4



141-214-29
Offwhite



141-148-29
Hellgrau



141-213-29
Puder

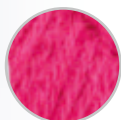

141-149-29
Himbeer



141-212-29
Orange



141-147-29
Camel



141-211-29
Oliv



141-210-29
Mittelbraun



141-215-29
Flaschengrün



145-577-29
Grau



141-146-29
Blau



145-578-29
Türkis

Anleitung 116/4 Kapuzenschal, Breite ca. 40 cm, Länge ca. 132 cm aus Fenella

Bestell-Nr. 1 Schal
141-146-29 300 g
Strick-N 5,0-6,0.

50 g € 5,99



Fenella

Moderner Flausch gepaart mit exzellenter Elastizität.

- ✓ Fluffig leichtes Garn, das leicht „überzwirnt“ ist.
- ✓ Elastisch ohne auszuleiern.
- ✓ Sanfter Flausch der auch Musterstrick gut zur Geltung bringt.
- ✓ In 12 harmonisch-edlen Farben.
- ✓ Waschbar bis 30 °C Schonwaschgang.

10 cm | 50 g = |  | Damen
glatt re = | 180 m | | Gr. 40 =
17-19 M | 300 g

48 % Alpaka, 36 % Polyacryl,
9 % Polyamid, 7 % Polyester

50 g € 5,99

(Kilopreis: € 119,80.)



290/4
bis Gr. 50

Anleitung 290/4 Pullunder aus Fenella

Bestell-Nr. 38-44 46-50
145-577-29 300 g 350 g
Strick-N 5,0-6,0; für den Halsrand:
Rundstrick-N 4,0-5,0, Länge 40 cm.



Flou

Design made in Italy.

- ✓ Lebendiges Farbenspiel italienischer Designer mit leichtem Moiré-Effekt.
- ✓ Soft, schmiegsam, weich – mit luxuriösem Baby-Alpaka.
- ✓ Mit 125 m Lauflänge sehr ergiebig.
- ✓ Fluffige Garnstruktur, die sich gut verstricken lässt.
- ✓ Ideal für romantisch-feminine Wohlfühl-Looks.
- ✓ Sorry, leider nur Handwäsche.

77 % Alpaka, 23 % Polyamid

10 cm glatt re =	25 g =		Damen Gr. 40 =
16-18 M	125 m	5,0-6,0	200 g

25 g € 5,49

(Kilopreis: € 219,60.)



143-647-29
Rot/Dunkelrot/
Bordeaux

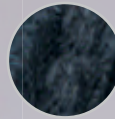

143-642-29
Anthra/Grau/
Bleu



143-645-29
Beige/Grau/
Braun



143-646-29
Petrol/Rosé/
Erika



143-643-29
Apricot/Grün/
Mint

120/4



Anleitung 120/4 Schultertuch,
Breite ca. 50 cm, Länge ca.
200 cm
aus Flou

Bestell-Nr.	1 Tuch
143-646-29	250 g
Strick-N 5,0-6,0.	

465/4
bis Gr. 50



Anleitung 465/4 Jacke
aus Flou

Bestell-Nr.	36/38	40/42	44/46	48/50
143-642-29	250 g	275 g	300 g	325 g
Strick-N 5,0-6,0; für Blende und Halsrand: Rundstrick-N 4,0-5,0, Länge 40 und 100 cm.				

25 g € 5,49





132-980-29
37 Perlgrau



132-976-29
30 Karamell

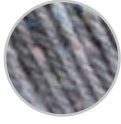

132-989-29
42M Hellgrau

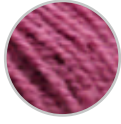

132-978-29
32 Flieder

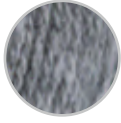

145-996-29
05M Silbergrau



145-995-29
62 Rosenquarz



132-987-29
03M Seidengrau



145-997-29
49M Krokus

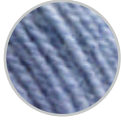

132-990-29
54M Eisblau

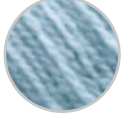

132-979-29
36 Taubenblau



132-984-29
64M Salbei

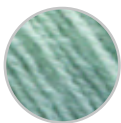

132-981-29
38 Lind

LAMANA

Como

Feines Merino der Extraklasse.

- ✓ Enorme Ergiebigkeit.
- ✓ Ein Oberteil in Gr. 38 wiegt nur 275g.
- ✓ Absoluter Tragekomfort durch leicht angeraute Oberfläche.
- ✓ Waschbar bis 30 °C Wollwaschgang.

100 % Schurwolle
Merino Superfine

10 cm
glatt re = $\frac{25 \text{ g} =}{22 \text{ M}} \left| \frac{120 \text{ m}}{3,5-4,5} \right| \times \left| \begin{array}{l} \text{Damen} \\ \text{Gr. 38} = \\ 275 \text{ g} \end{array} \right.$

25 g € 7,95

(Kilopreis: € 318,-,-)



25 g € 7,95



Anleitung 378/4 Pullover aus Como

Bestell-Nr. S-M (36-42) L-XL (44-48)

132-980-29	75 g	100 g
132-990-29	75 g	100 g
132-989-29	50 g	75 g
145-996-29	50 g	75 g
132-984-29	50 g	75 g
132-979-29	50 g	75 g
145-997-29	25 g	50 g
145-995-29	25 g	50 g
132-987-29	25 g	50 g

Rundstrick-N 3,0 und 3,5, Länge 40 und 80 cm.

Prym Maschenmarkierer, Kunststoff, 30 Stück.
Nr. 135-330-29 € 5,60

Anleitung 377/4 Pullover aus Como

Bestell-Nr. S-M (36-42) L-XL (44-48) 2XL-3XL (50-54)

132-984-29	275 g	325 g	400 g
------------	-------	-------	-------

Rundstrick-N 3,0-3,5 und 4,0, Länge 40 und 80 cm.

Prym Maschenmarkierer, Kunststoff, 30 Stück.
Nr. 135-330-29 € 5,60



112-415-29
502 Mais



226-357-29
23 Natur



117-350-29
107 Hellbraun



107-834-29
105 Hellgrau



145-982-29
533 Mauve



112-414-29
73 Grau



112-411-29
22 Weinrot



226-316-29
104 Anthrazit



226-381-29
13 Rot



226-308-29
10 Schwarz



226-431-29
78 Pink



226-365-29
5 Marine



145-983-29
535 Altrosa



127-271-29
31 Blaugrau



112-416-29
517 Türkis



107-833-29
27 Mittelblau



107-832-29
14 Petrol

ON
live

Linie 20 Cora Uni **NEU**

Elastisch und dabei leicht zu verstricken.

- ✓ Pflegeleicht mit hohem Tragekomfort.
- ✓ Leichtgewicht mit zartem Schimmer.
- ✓ Ideal für Accessoires und Wohlfühl-Mode.
- ✓ Waschbar bis 40 °C Schonwaschgang.

60 % Schurwolle, 40 % Polyacryl

10 cm glatt re =	50 g =	✕	Damen
18 M	85 m		Gr. 38 = 650 g

50 g € 4,50

(Kilopreis: € 90,-)

383/4

Anleitung 383/4 Hoodie aus Linie 20 Cora

Bestell-Nr.	36-42	44/46
-------------	-------	-------

112-414-29	400 g	450 g
------------	-------	-------

145-983-29	350 g	400 g
------------	-------	-------

145-982-29	250 g	300 g
------------	-------	-------

Strick-N 4,5 und 5,0 und Rundstrick-N

5,0, Länge 40 cm; für die Kordel: 2

Nadeln eines Nadelspiels 4,5.

50 g € 4,50



ONline Stricktrends Nr. 63, Heft.

Die neuesten Stricktrends von ONline in den Farben Blau und Violett für die Saison Herbst/Winter. 76 Seiten. 21 x 29 cm.

Nr. 145-994-29 € 5,90





241-133-29
Natur



241-109-29
Schwarz

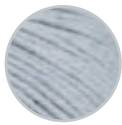

105-239-29
Silber



241-166-29
Grau



105-231-29
Beige



140-839-29
Mittelbraun



140-950-29
Helltürkis



135-536-29
Lavendel

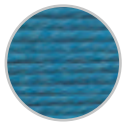

125-365-29
Ozean

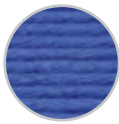

105-241-29
Kobalt

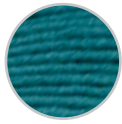

138-251-29
Flaschengrün



241-216-29
Marine

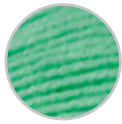

142-686-29
Grasgrün



241-174-29
Kiwi



105-236-29
Rosa



113-916-29
Pastellpink



105-235-29
Pink



142-687-29
Hellviolett



241-232-29
Rot



139-610-29
Mango



32
135-537-29
Pastellgelb



Merino-Cotton

Das Wohlfühlgarn für die ganze Familie.

- ✓ Ähnlich hohe Anteile an Baumwolle und Merinowolle machen das Garn sowohl sommer- wie auch wintertauglich.
- ✓ Schnellstrickgarn.
- ✓ Toll geeignet zum Musterstricken.
- ✓ Sorry, leider nur Handwäsche bis 30 °C.

52 % Schurwolle, 48 % Baumwolle
Merino-Extrafein

10 cm glatt re =	50 g =		Damen Gr. 40 =
18-20 M	120 m	4,0-5,0	450 g

50 g € 4,99
(Kilopreis: € 99,80.)



455/4

Anleitung 455/4 Raglan-Herrenjacke
aus Merino-Cotton

Bestell-Nr.	48/50	52/54	56/58
125-365-29	800 g	850 g	900 g
Strick-N	4,0-5,0.		

4 Knöpfe, Hornimitat, Ø 23 mm.
Nr. 140-194-29 € 1,60/Stück



454/4
bis Gr. 50

Anleitung 454/4 Jacke
aus Merino-Cotton

Bestell-Nr.	36-40	42-46	48/50
142-687-29	600 g	650 g	700 g
Strick-N	4,0-5,0; für die Blende: Rundstrick-N 3,0-4,0, Länge 100 cm.		

5 Knöpfe, 4-Loch, Kunststoff, Ø 28 mm, Pink.
Nr. 130-786-29 € 3,19/Stück

50 g € 4,99





Batique

Für spannende Batik-Looks.

- ✓ Abwechslungsreich und bunt – Batikverläufe direkt aus dem Knäuel.
- ✓ Super leichte und fluffig weiche Mischung aus Wolle, Alpaka und Kunstfasern.
- ✓ Extra volumig, soft wärmend und nie zu schweres Kettgarn.
- ✓ Locker verstrickt wiegt ein Pullover in Gr. 40 gerade mal 250 (!) g.
- ✓ Sorry, leider nur Handwäsche.

41 % Wolle, 27 % Polyacryl,
22 % Polyamid, 10 % Alpaka

10 cm glatt re =	50 g = 240 m		Damen Gr. 40 = 250 g
18-20 M		4,5-5,5	

50 g € 7,50

(Kilopreis: € 150,-)

**411/4
bis Gr. 52**

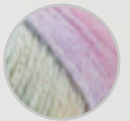

140-777-29
Pastell

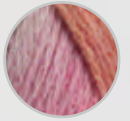

140-778-29
Rosengarten

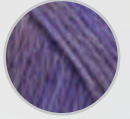

140-779-29
Gewitter



140-790-29
Heidekraut



**416/4
bis Gr. 52**

Anleitung 411/4 Pullover aus Nuovo Merino 120

Bestell-Nr.	36-40	42-46	48-52
144-080-29	300 g	350 g	400 g

und Batique

Bestell-Nr.	36-40	42-46	48-52
140-778-29	150 g	150 g	150 g
Strick-N	4,5-5,0.		

50 g € 7,50

Anleitung 416/4 Pullover aus Batique

Bestell-Nr.	36/38	40-44	46-52
140-778-29	400 g	450 g	500 g

Strick-N 4,5-5,5; für den Kragen: Rundstrick-N 3,5-4,5, Länge 40 cm.





Arequipa

205/4
bis Gr. 54

Wattweiches Luxusgarn der Extraklasse.

- ✓ Bezahlbarer Luxus – mit nur 4 Knäueln einen Damenpulli bis Gr. 40 stricken.
- ✓ Extravagante Optik, federleichte Haptik.
- ✓ Superweich, dabei leicht elastisch und leicht angerautes Garn.
- ✓ Trotz leichtem Filzeffekt klar erkennbares Maschenbild.
- ✓ Sorry, leider nur Handwäsche.

42 % Alpaka, 40 % Schurwolle,
16 % Polyamid, 2 % Elasthan
Baby Alpaka, Merino Extrafein

10 cm	50 g =				Damen
glatt re =	275 m				
16-18 M					200 g

50 g € 7,99
(Kilopreis: € 159,80.)



135-077-29
Camel



135-080-29
Hellgrau

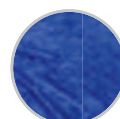

135-076-29
Blau



135-081-29
Hellgrün



135-084-29
Rot



135-078-29
Ecrú

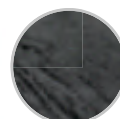

135-075-29
Anthrazit



135-079-29
Grün



135-082-29
Lila



145-735-29
Oliv

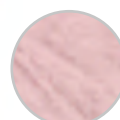

145-736-29
Pfirsich



145-734-29
Marine



Anleitung 205/4 Pullover aus Arequipa

Bestell-Nr.	36-46	48-54
135-084-29	250 g	300 g

Strick-N 5,0-6,0; für den Halsrand:
Rundstrick-N in der gleichen Stärke,
Länge 40 cm.



453/4
bis Gr. 52

Anleitung 453/4 Weste aus Arequipa

Bestell-Nr.	34/36	38-44	46-52
145-735-29	300 g	350 g	400 g

Strick-N 5,0-6,0; für die Ärmelränder: Rund-
strick-N 4,0-5,0, Länge 60 cm.

50 g € 7,99





Aparta-Print

In uni und bedruckt ein starker Kombinationspartner.

- ✓ Die Druck-Variante zu Aparta®.
- ✓ Sehr kombinationsfreudig mit den Unis.
- ✓ Uni und bedrucktes Dochtgarn sind miteinander verzwirnt.
- ✓ Kuscheliger weich für locker, luftige Maschen.
- ✓ Waschbar bis 30 °C im Wollwaschgang.

40 % Mohair, 40 % Polyacryl, 20 % Schurwolle

10 cm
glatt re = $\left| \begin{array}{c} 50 \text{ g} = \\ \hline 150 \text{ m} \end{array} \right| \left| \begin{array}{c} \times \\ \hline 4,0-4,5 \end{array} \right| \left| \begin{array}{c} \text{Damen} \\ \text{Gr. 40} = \\ 300 \text{ g} \end{array} \right|$

50 g € 6,99

(Kilopreis: € 139,80.)

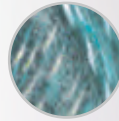

140-955-29
Grün

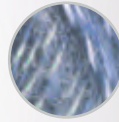

140-952-29
Blau

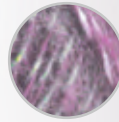

140-953-29
Dunkelrot

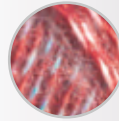

140-956-29
Rot

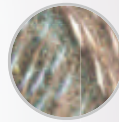

140-951-29
Beige

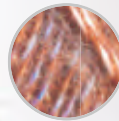

140-957-29
Senf

451/4



Anleitung 451/4 Gehäkelte Wickeljacke aus Aparta-Print

Bestell-Nr.	34/36	38/40	42/44
140-956-29	350 g	400 g	450 g
Häkel-N	4,0-4,5;	für die Kordel: 2 Nadeln eines Nadelspiels 4,0.	

Anleitung 204/4 Pullover aus Aparta-Print

Bestell-Nr.	36/38	40/42	44-50	52/54
140-957-29	550 g	600 g	650 g	750 g
Strick-N	4,0-4,5; für den Halsrand: Rundstrick-N 3,0-3,5, Länge 40 cm.			



204/4
bis Gr. 54



50 g € 6,99

Diamant **NEU**

FrISCHE Farbverläufe mit harmonischen Übergängen.

- ✓ Die kräftigen Farben und Verläufe machen jedes Projekt zum Unikat.
- ✓ Weich und anschmiegsam, wärmend dank Schurwolle.
- ✓ Mehrfarbig als Mouliné gedrehtes Dochtgarn.
- ✓ Unkompliziert, da waschbar bis 40 °C Schonwaschgang.

60 % Schurwolle, 40 % Polyacryl

10 cm
glatt re = $\frac{150 \text{ g}}{525 \text{ m}}$  Damen
26 M $\frac{150 \text{ g}}{525 \text{ m}}$ 3,5-4,5 Gr. 40 =
450 g

150 g € 12,95

(Kilopreis: € 86,33.)

Pro Lana Classic, Heft.

Vielseitige Modelle von Pro Lana, unter anderem für das Garn Diamant. 64 Seiten. 21 x 29 cm.

Nr. 145-670-29 **€ 5,95**



379/4



380/4

Anleitung 379/4 Jacke aus Diamant

Bestell-Nr.	36-42	44/46
145-672-29	450 g	600 g

Strick-N 4,0 und 4,5.

Anleitung 380/4 Pullunder mit Kragen aus Diamant

Bestell-Nr.	36-46
145-679-29	300 g

Strick-N 4,0 und 4,5.

Prym Maschenmarkierer, Kunststoff, 30 Stück
Nr. 135-330-29 **€ 5,60**



145-672-29
89 Orange/Lila



145-673-29
92 Blau/Braun



145-674-29
93 Rosa/Grau

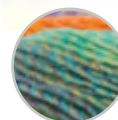

145-675-29
94 Türkis/Lila/Orange



145-676-29
95 Grün/Gelb/Weinrot



145-677-29
96 Flieder/Petrol/Vanille



145-678-29
97 Mint/Weinrot/Jeans

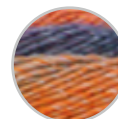

145-679-29
98 Türkis/Blau/Orange

150 g € 12,95



DIAMANT

HARMONISCHES FARBVERLAUFSGARN

Royal **NEU**

Traumhaft weich und luxuriös.

- ✓ Exklusive Mischung aus Royal Alpaka und extrafeiner Merinowolle.
- ✓ Royal Alpaka ist die feinste und teuerste Qualität von Alpakahaar.
- ✓ Extra sanftes Hautgefühl, daher besonders geeignet für Pullover und Schals.
- ✓ Sorry, leider nur Handwäsche.

62 % Wolle, 31 % Alpaka, 7 % Polyamid

10 cm
glatt re = $\left| \begin{array}{c} 50 \text{ g} = \\ \hline 95 \text{ m} \end{array} \right| \left| \begin{array}{c} \text{X} \\ \hline 7,0-9,0 \end{array} \right| \left| \begin{array}{c} \text{Damen} \\ \text{Gr. 38} = \\ 350 \text{ g} \end{array} \right|$

50 g € 9,95

(Kilopreis: € 199,-)



382/4



381/4

Anleitung 381/4 Pullover aus Royal

Bestell-Nr.	34-40	42/44
145-682-29	100 g	150 g
145-689-29	100 g	150 g
145-685-29	100 g	150 g

Rundstrick-N 6,5, 7,0 und 8,0,
Länge 60 cm.

Anleitung 382/4 Schal, ca. 60 x 180 cm (ohne Fransen) aus Royal

Bestell-Nr.	1 Schal
145-682-29	100 g
145-689-29	100 g
145-685-29	100 g

Rundstrick-N 8,0, Länge 60 cm und Häkel-N 7,0.

50 g € 9,95



145-680-29
1 Rohweiß



145-681-29
8 Sand



145-682-29
25 Lachs



145-683-29
31 Weinrot



145-684-29
36 Altrosé



145-685-29
42 Flieder



145-686-29
55 Jeans



145-687-29
58 Nachtblau



145-688-29
62 Reseda



145-689-29
64 Jade



145-690-29
71 Hellgrün



145-691-29
98 Anthrazit



247/4
bis Gr. 50



90 Nr. 132-313-29
175 Nr. 132-324-29
Grau



90 Nr. 132-310-29
175 Nr. 132-321-29
Cognac



90 Nr. 132-312-29
175 Nr. 132-323-29
Erika



90 Nr. 132-317-29
175 Nr. 132-327-29
Pink



90 Nr. 132-319-29
175 Nr. 132-328-29
Rot



90 Nr. 144-068-29
175 Nr. 144-073-29
Taupe



90 Nr. 132-309-29
175 Nr. 132-320-29
Beige



90 Nr. 144-066-29
175 Nr. 144-071-29
Sand





90 Nr. 132-311-29
175 Nr. 132-322-29
Creme





Monello

Ein Garn = tausende
Möglichkeiten.

Monello-90 uni

10 cm | 50 g = |  | Damen
glatt re =  | 90 m | 5,0-6,0 | Gr. 40 =
15-16 M | 400 g

Monello-175 uni

10 cm | 50 g = |  | Damen
glatt re =  | 175 m | 3,5-4,5 | Gr. 40 =
22-23 M | 250 g

70 % Polyacryl, 30 % Wolle
50 g € 3,29
(Kilopreis: € 65,80.)



90 Nr. 132-315-29
175 Nr. 132-326-29
Jeans



90 Nr. 132-318-29
175 Nr. 132-329-29
Schwarz

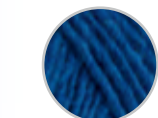

90 Nr. 144-065-29
175 Nr. 144-070-29
Blau



90 Nr. 144-067-29
175 Nr. 144-072-29
Tanne

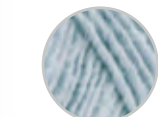

90 Nr. 144-064-29
175 Nr. 144-069-29
Aqua



90 Nr. 132-314-29
175 Nr. 132-325-29
Grün

**Anleitung 247/4 Pullover
aus Monello-90 Color**

Bestell-Nr.	38-46	48/50
132-299-29	700 g	800 g

Strick-N 5,0-6,0; für den Halsrand:
Rundstrick-N 4,0-5,0, Länge 60 cm,
Zopfnaedel.

**Anleitung 376/4 Pullover
aus Monello-175 Color
und Monello-175 Uni**

Bestell-Nr.	36-40	42-46
132-300-29	400 g	450 g

und Monello-175 Uni

Bestell-Nr.	36-40	42-46
132-328-29	50 g	50 g

Strick-N 3,5-4,5; für den Halsrand: Rund-
strick-N 2,5-3,5, Länge 40 cm; Zopfnaedel.



50 g € 3,29

50 g € 3,49





- ✓ Ein Garn – 2 verschiedene Stärken.
- ✓ Exakt aufeinander abgestimmte Farbtöne.
- ✓ Alle Stärken und Farben perfekt zu kombinieren.
- ✓ Pflegeleichte Mischung.
- ✓ Waschbar bis 30 °C Schonwaschgang.

Monello-90 Color

10 cm | 50 g = |  | Damen
glatt re =  | Gr. 40 =
15-16 M | 90 m | 5,0-6,0 | 400 g

Monello-175 Color

10 cm | 50 g = |  | Damen
glatt re =  | Gr. 40 =
22-23 M | 175 m | 3,5-4,5 | 250 g

74 % Polyacryl, 26 % Wolle

50 g € 4,49 jetzt nur € 3,49

(Kilopreis: € 89,80 jetzt nur € 69,80.)

Anleitung 443/4 Pullover aus Monello-175 Uni

Bestell-Nr.	36-42	44/46
144-072-29	350 g	400 g

und Monello-90 Color

Bestell-Nr.	36-42	44/46
132-293-29	100 g	150 g

Strick-N für Monello-175 Uni 3,5-4,5; für den Halsrand: Rundstrick-N 2,5-3,5, Länge 40 cm; Strick-N für Monello-90 Color 5,0-6,0.

443/4



376/4



- | | |
|--|---|
|  |  |
| 90 132-292-29
175 132-300-29
Grau / Silber | 90 132-298-29
175 132-306-29
Grün / Rot |
|  |  |
| 90 132-297-29
175 132-305-29
Rot / Gelb | 90 132-299-29
175 132-307-29
Erika / Rosa |
|  |  |
| 90 132-293-29
175 132-301-29
Silber / Creme | 90 132-295-29
175 132-303-29
Jeans / Cognac |
|  |  |
| 90 132-294-29
175 132-302-29
Rost / Pink | 90 132-296-29
175 132-304-29
Schwarz / Beige |

kremke
soul wool

Reborn Wool recycled **NEU**

Das perfekte Anfänger-Garn mit rustikaler Erscheinung.

- ✓ Besonders leicht zu verarbeiten, somit schnelle Strickerfolge sichtbar.
- ✓ In Uni oder mit leichtem Tweed-Effekt.
- ✓ Wolle und Polyester sind recycled.
- ✓ Waschbar bis 30 °C.

65 % Wolle, 25 Polyester,
10 % Nylon

10 cm | 100 g =
glatt re = 
16 M | 200 m

 Damen
4,0-5,0 | ca. 500 g

100 g € 5,80

(Kilopreis: € 58,-)



146-323-29
01 Naturweiß



146-324-29
07 Senfgelb

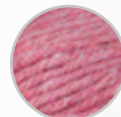

146-325-29
08 Altrosa



146-326-29
10 Weinrot



146-327-29
12 Dunkelgrün
mélangé

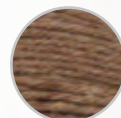

146-328-29
15 Sand

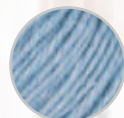

146-329-29
18 Pastellblau

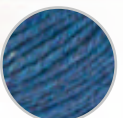

146-330-29
19 Ozanblau
mélangé

100 g € 5,80

Anleitung 482/4 Pullover
aus Reborn Wool recycled

Bestell-Nr.	XS-M	L-2XL	3XL-4XL
146-329-29	500 g	600 g	700 g

Rundstrick-N 5,0, Länge 80 cm.

Prym Maschenmarkierer, Kunststoff,
30 Stück.

Nr. 135-330-29 € 5,60



Alb Zauber Crazy **NEU**

Wunderschöne Farbeffekte machen jedes Projekt zum Unikat.

- ✓ Hochwertige Schurwolle von der Schwäbischen Alb, verstärkt mit Synthetik.
- ✓ Nachhaltig dank biologisch abbaubarem Polyamid.
- ✓ Für mollig-warmen, farnefrohen Herbst- und Winterstrick.
- ✓ Waschbar bis 30 °C Wollwaschgang.

75 % Schurwolle, 25 % Polyamid

10 cm
glatt re = $\left| \begin{array}{c} 100 \text{ g} = \\ \hline 400 \text{ m} \end{array} \right| \left| \begin{array}{c} \text{X} \\ 2,0-3,0 \end{array} \right| \left| \begin{array}{c} \text{Damen} \\ \text{Gr. 38} = \\ 450 \text{ g} \end{array} \right|$

100 g € 15,90

(Kilopreis: € 159,-)

Anleitung 392/4 Jacke aus Alb Zauber Crazy

Bestell-Nr. 36-42 44/46
144-128-29 500 g 600 g
Rundstrick-N 3,0, Länge 80 cm und 120 cm.

Heft – Knit the Cat Nr. 15.

Im neuen Anleitsheft von Schoppel finden Sie tolle Modelle wie Schals, Tücher, Pullover, Jacken, Shirts und Kleider, in wunderbaren Farben. 182 Seiten. 21 x 29 cm.

Nr. 145-331-29 **€ 9,90**



392/4



144-128-29
2355 Gartenparty



144-129-29
2529 Schleudergang



144-160-29
2531 Hundeblick



144-161-29
2532 Blaumann



144-162-29
2533 Spurensuche



144-163-29
2534 Gute Stube

100 g € 15,90



125-341-29
Knallrot



109-395-29
Rot



Aerea

Luftig & leicht – ein Garn wie ein Hauch.

- ✓ Besonders gut zum Lacestricken geeignet.
- ✓ Made in Italy.
- ✓ Mit Kamelhaar, Mohair und Wolle.
- ✓ Waschbar bis 30 °C Wollwaschgang.

25 % Wolle, 20 % Mohair, 20 % Polyacryl, 20 % Polyamid/Nylon, 15 % Kamelhaar

10 cm	25 g =		Damen
glatt re =	137 m		Gr. 40 =
14-17 M		4,0-6,0	125 g

25 g € 4,99

(Kilopreis: € 199,60.)



119-841-29
Rosé



128-797-29
Lavendel



138-091-29
Papaya



123-876-29
Zitrone

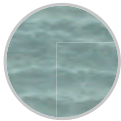

115-292-29
Oliv



109-394-29
Grün

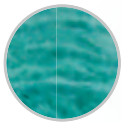

135-360-29
Petrol



110-782-29
Himmelblau

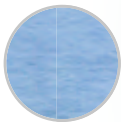

119-840-29
Blue



139-592-29
Türkis



123-874-29
Indigo



135-359-29
Braun

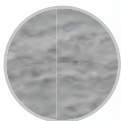

115-291-29
Grau



106-486-29
Greige



106-485-29
Offwhite



106-482-29
Schwarz

Anleitung 434/4 Jacke aus Aerea

Bestell-Nr.	36/38	40/42	44/46
-------------	-------	-------	-------

138-091-29	200 g	225 g	250 g
------------	-------	-------	-------

109-395-29	25 g	25 g	25 g
------------	------	------	------

Strick-N 4,0 und 4,5; Rundstrick-N 4,5, Länge 120 cm; Nadelspiel 4,5; 1 Zopfnaedel.

5 Knöpfe, Kokos, Ø 23 mm

Nr. 126-734-29 € 1,80/Stück

434/4

248/4



Anleitung 248/4 Pullover aus Aerea

Bestell-Nr.	36/38	40/42	44/46
-------------	-------	-------	-------

115-292-29	125 g	150 g	175 g
------------	-------	-------	-------

139-592-29	50 g	75 g	100 g
------------	------	------	-------

Rundstrick-N 4,0, Länge 40 cm; Rundstrick-N 4,5, Länge 40, 60 und 80 cm; Zopfnaedel.

25 g € 4,99





Merino-Print

Das Garn für die ganze Familie.

- ✓ Farbenfroher Druck mit kurzem Farbwechsel.
- ✓ Nur selten zu finden: aus südafrikanischer Wolle.
- ✓ Made in Italy, in einer kleinen Garnmanufaktur in Prato.
- ✓ Farbkombinationen für die ganze Familie geeignet.
- ✓ Solo genauso schön wie im Mix mit anderen Merinogarnen.
- ✓ Sorry, leider nur Handwäsche.

75 % Schurwolle, 25 % Polyamid

10 cm glatt re =	100 g =		Damen Gr. 40 =
18-20 M	250 m	4,0-5,0	400 g

100 g € 11,99

(Kilopreis: € 119,90.)



143-506-29
Grau/Beige/
Creme



143-507-29
Jeans/Anthra/
Rot



143-508-29
Mint/Limone/
Camel



143-509-29
Orange/Lachs/
Oliv



413/4
bis Gr. 50

Anleitung 413/4 Jacke aus Merino-Print

Bestell-Nr.	36/38	40-46	48/50
143-509-29	500 g	600 g	700 g

Strick-N 4,0-5,0; für die Blende: Rundstrick-N 3,0-4,0, Länge 60 cm.

4 **Knöpfe**, Kunststoff, Ø 20 mm.
Nr. 140-191-29 € 0,90/ Stück

Anleitung 412/4 Pullover aus Merino-Print

Bestell-Nr.	36-42	44/46
143-508-29	300 g	400 g

und Nuovo Merino 120

Bestell-Nr.	36-42	44/46
138-094-29	200 g	200 g
138-095-29	150 g	150 g

Strick-N 4,5-5,0; für den Halsrand:
Rundstrick-N 3,5-4,0, Länge 40 cm.

412/4

100 g € 11,99



Harmony **NEU**

Wunderschöne Farbverläufe –
für mehr Harmonie im Leben.

- ✓ Zartes Babyalpaka, gemischt mit robustem Polyamid, für eine bessere Belastbarkeit.
- ✓ Luftig-leicht und voluminös.
- ✓ Herrlich warm durch die besondere Kettmaschen-Konstruktion.
- ✓ Waschbar bis 30 °C Wollwaschgang.

82 % Alpaka, 18 % Polyamid
Baby-Alpaka

10 cm glatt re = $\frac{100 \text{ g}}{260 \text{ m}}$ \times $\frac{1}{5,0-6,0}$ Damen
17 M Gr. 38 = 400 g

100 g € 19,95

(Kilopreis: € 199,50.)

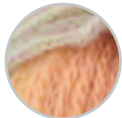

146-100-29
1 Gelb-Rosa

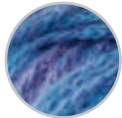

146-101-29
2 Blau-Viola



146-102-29
3 Lila-Rosa



146-103-29
4 Rosa-Lila



146-104-29
5 Mint-Hellblau



146-105-29
6 Regenbogen



146-106-29
7 Gelb-Orange

©LANG & CO. AG, CH-6260 Reiden

386/4



Anleitung 385/4 Pullover aus Harmony

Bestell-Nr.	S (36)	M-XL (38-48)
146-104-29	400 g	500 g
	Strick-N 4,0 und 5,0; Rundstrick-N 4,0,	Länge 40 cm.

385/4



100 g € 19,95

Anleitung 386/4 Jacke aus Harmony

Bestell-Nr.	S-M (36-40)	L-XL (42-48)
146-100-29	600 g	700 g
	Strick-N 4,0 und 5,0; Rundstrick-N 4,0,	Länge 40 cm und Rundstrick-N 5,0,
	Länge 80 cm.	

Punto 75 Harmony, Heft.

Harmonie pur verbreitet dieses Anleitsheft mit kreativen Projekten rund um das Garn Harmony von LANG Yarns. Ca. 40 Seiten. 20 x 25 cm.

Nr. 146-123-29 **€ 5,95**



©LANG & CO. AG, CH-6260 Reiden

LANG
YARN S

Malou Light

Softer Luxus für Nadel 4,5-5,0.

- ✓ Zarte Netzkonstruktion mit fluffigen, eingeblasenen Alpakafasern.
- ✓ Flaumzartes Garn mit wattigem Griff.
- ✓ Mit nur 6 Knäueln kuschelweiche Lieblingsmode stricken.
- ✓ Sorry, leider nur Handwäsche.

72 % Alpaka, 16 % Polyamid, 12 % Wolle
Baby Alpaka

10 cm
glatt re = $\frac{50 \text{ g}}{190 \text{ m}}$  Damen
16 M Gr. M =
4,5-5,0 300 g

50 g € 12,95

(Kilopreis: € 259,-)



136-963-29
94 Offwhite



136-951-29
03 Hellgrau



136-965-29
166 Beere



136-957-29
70 Anthrazit



136-956-29
67 Braun



136-961-29
98 Olive



136-960-29
88 Petrol



136-954-29
26 Beige



136-958-29
78 Türkis



136-955-29
33 Jeans



136-952-29
10 Stahlblau



136-962-29
106 Mittelblau



146-116-29
92 Salbei



146-117-29
146 Amethyst



146-119-29
366 Nelke

50 g € 12,95



388/4

©LANG & CO., AG, CH-6260 Reiden



387/4

©LANG & CO., AG, CH-6260 Reiden

Anleitung 388/4 Pullover aus Malou Light

Bestell-Nr.	S (36)	M-L (38-44)	XL (46/48)
146-116-29	350 g	400 g	450 g
Strick-N 4,0 und 4,5; Rundstrick-N 4,0, Länge 40 cm.			

Anleitung 387/4 Pullover aus Malou Light

Bestell-Nr.	S (36)	M (38/40)	L-XL (42-48)
136-955-29	300 g	350 g	400 g
Strick-N 4,0 und 4,5; Rundstrick-N 4,0, Länge 40 cm.			

Lang Yarns Fatto a Mano Nr. 282, Heft.

Das Anleitsheft von Lang Yarns mit neuen Anleitungen. Ca. 180 Seiten, 20 x 25 cm.

Nr. 145-949-29
€ 10,90





Nappy

Super soft & super haarig.

- ✓ Modisch junges Garn in angesagter Farbauswahl.
- ✓ Ausgeklügelte Mischung zum sehr vernünftigen Preis.
- ✓ Volumiges Gestrick mit guten Wärmeeigenschaften und super sanftem Flaumeffekt.
- ✓ Schnelle Strickerfolge dank Nadelstärke 7,0.
- ✓ Perfekt auch für Einsteiger, da Unregelmäßigkeiten im Strickbild verschwinden.
- ✓ Sorry, leider nur Handwäsche.

55 % Polyacryl, 17 % Mohair, 17 % Wolle, 11 % Polyamid

10 cm
glatt re = $\left| \begin{array}{l} 50 \text{ g} = \\ \hline 90 \text{ m} \end{array} \right| \left| \begin{array}{l} \times \\ \hline 7,0 \end{array} \right| \left| \begin{array}{l} \text{Damen} \\ \text{Gr. 40} = \\ 350 \text{ g} \end{array} \right|$

50 g € 4,99

(Kilopreis: € 99,80.)

119/4



144-440-29
Beige



144-441-29
Braun



144-442-29
Dunkelblau

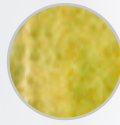

144-443-29
Gelb



144-444-29
Grün



144-445-29
Jeans



144-446-29
Lila

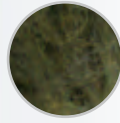

144-447-29
Oliv

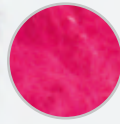

144-448-29
Pink



144-449-29
Silber



144-451-29
Erdbeer



144-450-29
Weiß

Anleitung 119/4 Häkelpullover aus Nappy

Bestell-Nr.	36-40	42-46
144-447-29	150 g	200 g
144-446-29	150 g	150 g
144-449-29	150 g	150 g
144-444-29	100 g	100 g
Häkel-N 7,0.		

50 g € 4,99



084/4
bis Gr. 52



Anleitung 084/4 Polo-Pullover aus Nappy

Bestell-Nr.	34/36	38/40	42/44	46/48	50/52
144-440-29	400 g	450 g	500 g	550 g	600 g

und Nuovo Merino 120

Bestell-Nr.	34/36	38/40	42/44	46/48	50/52
138-121-29	100 g	100 g	100 g	100 g	100 g

Strick-N 7,0 für Nappy; Strick-N 3,5-4,0 für Nuovo Merino 120, für den Kragen: Rundstrick-N in der gleichen Stärke, Länge 40 cm.



Nuovo Merino 120

Merino at its best.

- ✓ Rohwolle aus nachhaltiger Schafhaltung in Uruguay.
- ✓ Garantiert mulesingfrei.
- ✓ Nach europäischen Standards in Italien gefärbt.
- ✓ Nur 19,5 micron - kuschelweich und schmiegsam.
- ✓ In 2 Laufängen erhältlich – perfekt für Feinstrick und Mode für jeden Tag.
- ✓ Waschbar bis 30 °C Wollwaschgang.

100 % Schurwolle
Merino

10 cm | 50 g = |  | Damen
glatt re = | 120 m | 4,5-5,0 | Gr. 40 =
19-21 M | 450 g

50 g € 6,45

(Kilopreis: € 129,-)

Anleitung 440/4 Pullover aus Nuovo Merino 120

Bestell-Nr.	36-40	42-46	48/50
144-081-29	400 g	400 g	450 g
138-096-29	150 g	200 g	200 g
138-094-29	150 g	150 g	200 g

Strick-N 4,0-5,0; für den Kragen: Rundstrick-N 3,5-4,0, Länge 40 cm.

Junghans-Wolle Anleitungsheft Winter 2024/2025.

Mit ca. 95 Anleitungen zu den Strick- und Häkelmodellen aus diesem Wool-Design-Katalog. Außerdem finden Sie einen übersichtlichen Lehrgang zum Sockenstricken, den praktischen Strickrechner zum Errechnen Ihrer individuellen Modelle sowie ausführliche Erläuterungen gängiger Strick- und Häkelbegriffe.

Nr. 145-065-29 € 5,99



440/4
bis Gr. 50



50 g € 6,45





Cool Merino Big **NEU**

Klassisches Kettengarn, extra voluminös.

- ✓ Anfängertaugliches Volumengarn für besonders schnelle Strickerfolge.
- ✓ Grobe Optik, aber dennoch edel und angenehm auf der Haut.
- ✓ Für wärmende Pullis, Decken, Kissenbezüge und vieles mehr.
- ✓ Sorry, leider nur Handwäsche.

90 % Schurwolle, 10 % Polyamid
Merino

10 cm glatt re = $\frac{50 \text{ g}}{15 \text{ M}}$ = $\frac{90 \text{ m}}{7,0-8,0}$ |  | Damen Gr. 40 = 600 g

50 g € 7,95

(Kilopreis: € 159,-)



Lookbook Nr. 17, Heft.

Anleitungsheft mit neuen Modellen für Herbst und Winter von Lana Grossa.
23 x 29 cm.

Nr. 146-013-29

€ 6,50

Anleitung 473/4 Pullunder aus Cool Merino Big

Bestell-Nr.	36/38	40/42	44/46	48/50	52/54
	146-173-29	350 g	400 g	450 g	500 g
	550 g				

Strick-N 6,0 und 7,0; Rundstrick-N 6,0, Länge 60 cm.



146-171-29
201 Rohweiß



146-172-29
206 Marine



146-173-29
208 Hellblau

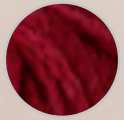

145-025-29
212 Dunkelrot

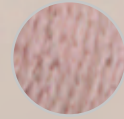

145-026-29
217 Helles Rosenholz



145-027-29
219 Dunkelgrau



146-174-29
226 Frühlingsgrün



145-028-29
228 Burgunder



145-029-29
229 Pink



146-176-29
234 Senfgelb

473/4
bis Gr. 54



50 g € 7,95

© Lana Grossa



146-161-29
1 Weiß



146-162-29
2 Hellgrau



146-163-29
9 Himbeer



146-164-29
21 Dunkelgrau



146-166-29
22 Opalgrün



146-166-29
101 Creme/
Beige/
Silbergrau



146-167-29
102 Hellblau/
Jeans/Hellgrau

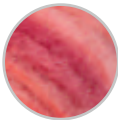

146-168-29
104 Weinrot/
Himbeer/Lachs



146-169-29
105
Rostorange/
Karamell/
Orange



146-170-29
109 Tannen-/
Flaschen-/
Graugrün

Superkid Seta **NEU**

Luftig leicht, kuschelig warm und besonders edel.

- ✓ Die perfekte Mischung aus Mohair Superkid und edler Seide.
- ✓ Für locker-leichte und wärmende Wintermode, Tücher und Schals.
- ✓ In kräftigen Uni-Farben oder mit zarten Farbverläufen erhältlich.
- ✓ Sorry, leider nur Handwäsche.

65 % Mohair, 35 % Seide
Superkid

10 cm | 25 g = |  | Damen
glatt re = | 17 M | 100 m | 5,0-6,0 | Gr. 40 =
ca. 200 g

25 g € 8,95

(Kilopreis: € 358,-)

**474/4
bis Gr. 54**

Anleitung 474/4 Pullover aus Superkid Seta

Bestell-Nr.	36/38	40/42	44/46	48/50	52/54
146-162-29	175 g	200 g	200 g	225 g	225 g
146-161-29	125 g	125 g	150 g	150 g	175 g

Strick-N 4,0 und 4,5.



Filati Journal Nr. 68, Heft.

Im neuen Journal von Lana Grossa erwarten Sie winterliche Inspirationen und Anleitungen zu kuscheligen Pullis, Jacken, Mänteln und Accessoires. Ca. 130 Seiten. 23 x 32 cm.

Nr. 146-130-29 € 9,-

25 g € 8,95





144-344-29
Natur



Punktino

Interessante Nöppchen, hochwertige Seide.

- ✓ Die kleinen Nöppchen sind in dem 3er-Zwirn fest verankert.
- ✓ 20 % Seide lassen Ihr Strickstück dezent glänzen.
- ✓ Durch die interessante Materialmischung ist das Ergebnis nie zu dick und nie zu dünn.
- ✓ Gängige Lauflänge – vielseitig einsetzbar – für alle Arten von Oberteilen bestens geeignet.
- ✓ Sorry, leider nur Handwäsche.

50 % Schurwolle, 30 % Polyamid, 20 % Seide

10 cm	50 g =	✂	Damen
glatt re =	100 m		
13-15 M		5,0-6,0	400 g

50 g € 6,29

(Kilopreis: € 125,80)



144-342-29
Gelb

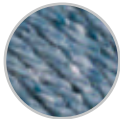

144-343-29
Jeans



144-340-29
Blau



144-345-29
Rot



144-346-29
Grasgrün



144-341-29
Dunkelgrün



144-339-29
Anthrazit

462/4



461/4

Anleitung 462/4 Pullover aus Punkino

Bestell-Nr.	36/38	40/42	44/46
144-340-29	450 g	500 g	550 g
144-343-29	50 g	50 g	50 g
144-342-29	50 g	50 g	50 g
144-344-29	50 g	50 g	50 g

Strick-N 5,0-6,0; für die Passe: Rundstrick-N in der gleichen Stärke, Länge 100 cm; für den Rollkragen: Rundstrick-N 4,0-5,0, Länge 60 cm.

50 g € 6,29

Anleitung 461/4 Kinderjacke aus Punkino

Bestell-Nr. 92-98 104-110 116-122 128-134
 144-341-29 250 g 300 g 350 g 450 g
 Strick-N 5,0-6,0; für die Ränder: Rundstrick-N 4,0-5,0, Länge 40 cm.

5 Knöpfe, Ø 20 mm.

Nr. 134-196-29 € 1,99/Stück





Landwolle

Seit 20 Jahren kernig, nahezu unverwüstlich und waschmaschinenfest.

- ✓ Rustikale Wollmischung aus Österreich.
- ✓ Bestens geeignet für Outdoor-, Trachten- und Landhausmode.
- ✓ Waschbar bis 30 °C Wollwaschgang.

60 % Schurwolle, 40 % Polyacryl

10 cm glatt re =	100 g =	✕	Damen Gr. 40 = 600 g
17-18 M	200 m		

100 g € 5,99

(Kilopreis: € 59,90)



**459/4
bis Gr. 50**

Anleitung 459/4 Jacke aus Landwolle

Bestell-Nr.	36-42	44/46	48/50
132-195-29	700 g	800 g	900 g

und aus Cielo

Bestell-Nr.	36-42	44/46	48/50
138-195-29	50 g	50 g	50 g
135-480-29	50 g	50 g	50 g
135-478-29	50 g	50 g	50 g

Strick-N 4,0-5,0; Häkel-N 4,0.

7 **Trachtenknöpfe**, Hornoptik, Ø 20 mm.

Nr. 108-883-29 € 0,75/Stück



132-264-29
Natur

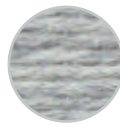

132-194-29
Grau



132-193-29
Anthrazit



132-196-29
Marine



132-260-29
Royal



132-195-29
Bleu



132-263-29
Weinrot



132-266-29
Lila

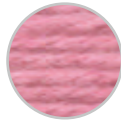

132-192-29
Altrosa

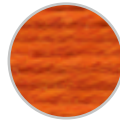

132-198-29
Orange



132-199-29
Rot

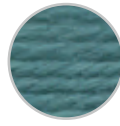

132-267-29
Lind



144-784-29
Hellgelb



132-197-29
Oliv



132-265-29
Kiesel



132-262-29
Dunkelbeige

460/4



Anleitung 460/4 Herrenjacke mit Schalkragen aus Landwolle

Bestell-Nr.	48/50	52/54	56/58
132-267-29	1000 g	1100 g	1200 g

Strick-N 4,0-5,0.

5 **Knöpfe**, Leder, Ø 25 mm.

Nr. 113-120-29 € 2,40/Stück

100 g € 5,99



© MEZ GmbH



488/4

REGIA PREMIUM

Pure **NEU**

100 % Natur – für alle, die auf echte Wollsocken nicht verzichten möchten.

- ✓ Voluminöses Sockengarn mit gleichmäßigem Maschenbild.
- ✓ Robust und leicht elastisch für einfache Verarbeitung und ein angenehmes Tragegefühl.
- ✓ OEKO-TEX® zertifiziert und garantiert mulesingfrei.
- ✓ Waschbar bis 30 °C Wollwaschgang.

100 % Schurwolle
Merino

10 cm glatt re =	100 g =	✂	1 Paar Socken bis Gr. 46 =
30 M	400 m		2,0-3,0 100 g

100 g € 14,50

(Kilopreis: € 145,-)



146-337-29
02 Cream



146-338-29
30 Lipstick



146-339-29
37 Magenta



146-342-29
73 Lime

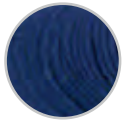

146-340-29
50 Navy



146-341-29
53 Bluebird



146-344-29
99 Black

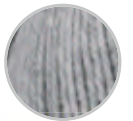

146-343-29
90 Light Grey
meliert



489/4

© MEZ GmbH

**Anleitung 488/4 Pullunder
aus Pure**

Bestell-Nr.	32/34
146-339-29	200 g
146-343-29	100 g
146-341-29	100 g

Rundstrick-N 3,0 und 3,5, Länge 80 cm und Rundstrick-N 3,0, Länge 40 cm.

Maschenmarkierer, Kunststoff, 30 Stück.
Nr. 139-634-29 € 3,50

**Anleitung 489/4 Socken, Gr. 36-41
aus Pure**

Bestell-Nr.	1 Paar
146-338-29	100 g
146-341-29	100 g
146-337-29	100 g
146-342-29	100 g

Nadelspiel 2,5 und 3,0.

100 g € 14,50



Energy Flow Color **NEU**

Einzigartig weiches Tragegefühl mit flauschigem Frottee-Effekt.

- ✓ Harmonische Blockstreifen, direkt aus dem Knäuel.
- ✓ Gleitet sanft über die Nadeln und lässt sich somit besonders leicht verstricken.
- ✓ Garantiert mulesingfrei – für mehr Tierwohl.
- ✓ Waschbar bis 40 °C Schonwaschgang.

42 % Wolle, 33 % Baumwolle, 25 % Polyamid

10 cm
glatt re = $\left| \begin{array}{c} 100 \text{ g} = \\ \hline 300 \text{ m} \end{array} \right| \left| \begin{array}{c} \text{✂} \\ 2,5-3,5 \end{array} \right| \left| \begin{array}{c} 1 \text{ Paar Socken} \\ \text{bis Gr. 42} = \\ 100 \text{ g} \end{array} \right|$

100 g € 9,50

(Kilopreis: € 95,-)



146-334-29
183 Dynamic
Color



146-333-29
182 Walking
Color

100 g € 9,50



146-336-29
185 Meditation
Color



146-335-29
184 Spirit
Color



146-331-29
180 Energetic
Color

146-332-29
181 Relax
Color



487/4

Anleitung 487/4 Yogasocken, Gr. 36-43 aus Energy Flow Color

Bestell-Nr. 1 Paar
146-336-29 100 g
Nadelspiel 2,5-3,5.

Lieblingsplatz **NEU** 4-fach

Wunderschöne Farbverläufe mit
kurzem Rapport.

- ✓ Die einzigartigen Muster entstehen ganz von allein.
- ✓ Hoher Tragekomfort, filzfrei und pflegeleicht.
- ✓ Made in Germany.
- ✓ Waschbar bis 40 °C Schonwaschgang.

75 % Schurwolle, 25 % Polyamid

10 cm glatt re = $\frac{100 \text{ g}}{425 \text{ m}}$ \times 2,5 | 1 Paar Socken
30 M bis Gr. 46 = 100 g

100 g € 8,95

(Kilopreis: € 89,50.)



145-613-29
11461 Wald-Kuschelbank

145-612-29
11460 Sonnen-Badewanne



145-616-29
11464 Bunter Gartenplatz

145-617-29
11465 Zeltplätze im Schnee

145-614-29
11462 Überall mit dabei



145-615-29
11463 Feuerstelle mit Aussicht

100 g € 8,95



145-619-29
11467 Wildes Gebirgstal

145-618-29
11466 Schwingende Meeresliege



Schafpate 16 – Porträäh! **NEU** 4-fach

Hochwertige Wolle von deutschen Schafen.

- ✓ Jede Schafpatenschaft unterstützt deutsche Schäfer und die Wanderschäfererei.
- ✓ Bisherige Fördersumme über 215.000 € (Stand Januar 2024).
- ✓ Alle Farben sind so einzigartig und individuell wie die Tiere in der Herde.
- ✓ Garantiert filzfrei, pflegeleicht und made in Germany.
- ✓ Waschbar bis 40 °C Schonwaschgang.

75 % Schurwolle, 25 % Polyamid

10 cm	100 g =	✂	1 Paar Socken bis Gr. 46 = ca. 100 g
glatt re = 30 M	425 m		

100 g € 9,45

(Kilopreis: € 94,50.)

145-649-29
11453 Fridolin -
der Ausreißer

145-646-29
11450 Lotte -
das Leitschaf

145-647-29
11451 Frida - die
Gänseblümchenliebhaberin

145-648-29
11452 Linda -
die Wasserratte

145-650-29
11454 Paulina -
die Bockige

100 g € 9,45

145-651-29
11455 Socke -
die Genießerin

145-652-29
11456 Emma -
die Kuschlige

145-653-29
11457 Kurt -
der Schlawiner





Freizeit

4-fädig

Der Klassiker ist zurück.

- ✓ Das 4-fädige Junghans-Wolle Standard-Garn für Socken, die fast ewig halten.
- ✓ Superwash-Qualität: strapazierfähig, filzfrei und perfekt für alle Arten von Mustern.
- ✓ In vielen Colors – vom Pixeldruck bis zum Ringelmuster auch solo und glatt rechts verstrickt echte Hingucker.
- ✓ Waschbar bis 30 °C Wollwaschgang.

75 % Schurwolle, 25 % Polyamid
Superwash

10 cm glatt re =	100 g = 28-30 M 400 m
---------------------	---------------------------------

	Socken Gr. 46 = 100 g
2,5-3,0	

100 g € 7,29

(Kilopreis: € 72,90.)

100 g € 7,29

142-458-29
Pixel Rot/
Orange

142-456-29
Ringel Anthra/
Jeans

142-455-29
Ringel Rosé/
Senf

142-462-29
Mix Beige/Bleu

142-457-29
Ringel Rosé/
Anthra

142-460-29
Pixel Grau/
Rosa

142-463-29
Mix Schwarz/
Grau

142-461-29
Mix Grau/Mint

142-459-29
Pixel Blau/Bleu

BOTTIES®

Botties® Kit – Das Rundum-Sorglos-Paket.

All inclusive – einfach Paket öffnen, loshäkeln, freuen.

Die beliebten Botties®-Starter-Kits enthalten alles, was Sie zum Häkeln Ihrer neuen Lieblingsschuhe benötigen. Auf der 10 mm dicken Sohle aus Wollfilz mit Memory-Latexschaum laufen Sie wie auf Wolken und sie hält die Füße schön warm. Die Anleitung ist einfach verständlich und somit selbst für Anfänger geeignet. Inklusive Häkelnadel.



© mabottie GmbH



ORIGINALS Häkelbotties Winter Boston, Starter-Set.

Ihr Komplett-Set enthält: 1 Paar Botties Sohlen, 1 Paar Einlegesohlen aus Wollfilz, 1 Nullrundengarn in Schwarz, 2-3 Knäuel Boston von Schachenmayr, 1 Paar Botties-Etiketten zum Annähen, 1 Häkelnadel und 1 Wollnadel, eine Häkelanleitung und Zugang zu Videotutorials.

je Set: € 44,99

Schuhgröße	① Indigo	② Light Grey	③ Sisal
36-37	140-731-29	140-724-29	140-738-29
38	140-732-29	140-725-29	140-739-29
39	140-733-29	140-726-29	140-740-29
40-41	140-734-29	140-727-29	140-741-29
42-43	140-735-29	140-728-29	140-742-29
44	140-736-29	140-729-29	140-743-29
45-46	140-737-29	140-730-29	140-744-29

ORIGINALS Häkelbotties Winter Alpaca Classico, Starter Set.

Kuschelweiche, warme Schuhe selbst häkeln. Das gelingt mit diesem Set spielend einfach. Das Komplett-Set enthält: 1 Paar Botties Sohlen, 1 Paar Einlegesohlen aus Wollfilz, 1 Nullrundengarn in Schwarz, 3-5 Knäuel Alpaca Classico von Schachenmayr, 1 Paar Botties-Etiketten zum Annähen, 1 Häkelnadel, 1 Wollnadel und 1 Nadelspiel, eine Häkelanleitung und Zugang zu Videotutorials.

je Set: € 63,99

Schuhgröße	Kiesel	Rost
36-37	142-326-29	142-333-29
38	142-327-29	142-334-29
39	142-328-29	142-335-29
40-41	142-329-29	142-336-29
42-43	142-330-29	142-337-29
44	142-331-29	142-338-29
45-46	142-332-29	142-339-29



ORIGINALS Häkelbotties Winter REGIA Color, Starter Set.

Das Komplett-Set enthält: 1 Paar ORIGINALS Botties Sohlen, 1 Paar Einlegesohlen aus Memory Latexschaum, Nullrundengarn in Schwarz, 1 Knäuel REGIA Color, 1 Paar Botties-Etiketten zum Annähen, 1 Häkelnadel, 1 Wollnadel, eine Häkelanleitung und Zugang zum Videotutorial.

je Set: € 42,99

Schuhgröße	④ Burgundy	⑤ Square Circus	⑥ Summer Night
36-37	144-730-29	144-741-29	144-746-29
38	144-731-29	144-742-29	144-747-29
39	144-732-29	144-743-29	144-748-29
40-41	144-734-29	144-744-29	144-749-29
42-43	144-735-29	144-745-29	144-750-29

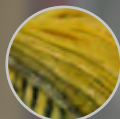

146-014-29
101 Pistazie/
Oliv/Messing/
Lila



146-015-29
102 Messing/
Orange/Rost/
Kastanie

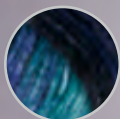

146-016-29
103 Royal/
Grün/Gelb/Rot

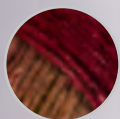

146-017-29
104 Blau/
Bordeaux/
Messing

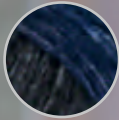

146-018-29
105 Hellblau/
Royal/Marine/
Anthrazit



146-019-29
106 Zitrone/
Messing/
Hellgrau/Lind



Fee **NEU**

Kuschelweich und farbenfroh.

- ✓ Flauschig-weich und locker-leicht.
- ✓ Wärmend dank Schurwolle und Baby-Alpaka.
- ✓ Harmonische Farbverläufe erfreuen beim Stricken.
- ✓ Waschbar bis 30 °C Wollwaschgang.

73 % Schurwolle, 15 % Alpaka, 12 % Polyacryl
Merino extrafein, Baby-Alpaka

**Anleitung 397/4 Bolero-Pullover
aus Fee**

Bestell-Nr.	36-42	44/46
146-019-29	300 g	400 g

Strick-N 6,0 und 7,0.

10 cm glatt re =	100 g =	X	Damen
13 M	300 m		Gr. 40 =
		5,5-6,0	400 g

100 g € 18,95

(Kilopreis: € 189,50.)

397/4

100 g € **18,95**



398/4
bis Gr. 54



**Anleitung 398/4 Mantel
aus Fee**

Bestell-Nr.	36-42	44-50	52/54
146-014-29	400 g	500 g	600 g

Strick-N 6,0 und Häkel-N 6,0.

Rope Bobbel **NEU**

Ideales Garn für Taschen und Körbe.

- ✓ Schönes Strukturgarn - auch ohne Muster ein Blickfang.
- ✓ Robust, stabil und dennoch leicht zu verarbeiten.
- ✓ Waschbar bis 30 °C Schonwaschgang.

80 % Baumwolle, 20 % Polyester

10 cm
glatt re = $\left| \begin{array}{c} 250 \text{ g} = \\ \hline 210 \text{ m} \end{array} \right| \left| \begin{array}{c} \text{X} \\ \hline 5,0-7,0 \end{array} \right|$

250 g € 8,95

(Kilopreis: € 35,80.)

**Anleitung 393/4 Tasche,
ca. 35 x 35 cm (ohne Henkel)
aus Rope Bobbel**

Bestell-Nr. 1 Tasche

145-711-29 500 g

Strick-N 5,0-6,0.

Taschengriffe

Nr. 140-163-29 € 7,95



145-707-29
101 Rot/Grau

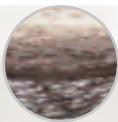

145-708-29
102 Beige/
Braun



145-709-29
103 Grau/
Schwarz

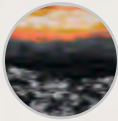

145-710-29
104 Gelb/
Orange



145-711-29
105 Weiß/Mint



145-712-29
106 Pastell



145-713-29
107 Grau/Rosa



145-714-29
108 Gelb/Grün



145-715-29
109 Rot/Gelb



145-716-29
110 Hellblau/
Royal



394/4

Design: Veronika Hug – Foto und Styling:
Bilger Film & Fotodesign



**Anleitung 394/4 Häkeltasche,
ca. 42 x 30 cm (ohne Henkel)
aus Rope Bobbel**

Bestell-Nr. 1 Tasche

145-710-29 500 g

Häkel-N 4,0-5,0.

Taschengriffe

Nr. 140-163-29 € 7,95

**Woolly Hugs Maschenwelt
04/24, Heft.**

Anleitungsheft mit Strick-
und Häkelmodellen von
Woolly Hugs. 48 Seiten.
21 x 27 cm.

Nr. 145-549-29 € 5,50



250 g € **8,95**

Woolly Hugs
ROPE BOBBEL
VERONIKA HUG

393/4

Design: Veronika Hug – Foto und Styling:
Bilger Film & Fotodesign



Velvet **NEU**

XXL-Schlauchgarn – Perfekt zum Handstricken.

- ✓ Trendiges, superdickes Garn für zahlreiche kreative Projekte.
- ✓ Ideal für eindrucksvolle Taschen, Organizer und Home-Deko.
- ✓ Inkl. 3 Taschen-Tutorials: QR-Code für die Videoanleitung auf der Banderole.
- ✓ Waschbar bis 30 °C Schonwaschgang.

100 % Polyester

600 g =		1 Tasche =
 16 m	-	600 g

600 g € 29,99

(Kilopreis: € 49,98.)

Anleitung 430/4 Tasche aus Velvet

Bestell-Nr.	1 Tasche
145-825-29	600 g
145-827-29	600 g

Anleitung auf der Banderole (QR-Code).

600 g € 29,99



145-823-29
500 Puderrosa



145-824-29
501 Flieder



145-825-29
502 Beige



145-826-29
503 Dunkelgrau



145-827-29
504 Schwarz



145-828-29
505 Marineblau



145-829-29
506 Grün



145-830-29
507 Gelb

430/4

Creative Teddy **NEU**

Kuschelweicher Teddy-Plüsch direkt aus dem Knäuel.

- ✓ Super weich und flauschig, ideal für zuckersüße, warme Kinderkleidung, Kuscheltiere und Accessoires.
- ✓ Glatt rechts verstrickt wirkt das Garn besonders edel und voluminös.
- ✓ OEKO-TEX® zertifiziert.
- ✓ Waschbar bis 30 °C Schonwaschgang.

100 % Polyester

10 cm
glatt re = $\left| \begin{array}{c} 100 \text{ g} = \\ \hline 220 \text{ m} \end{array} \right| \left| \begin{array}{c} \times \\ \hline 4,0-5,0 \end{array} \right| \left| \begin{array}{c} \text{Damen} \\ \text{Gr. 40} = \\ 500 \text{ g} \end{array} \right|$

100 g € 6,99

(Kilopreis: € 69,90.)

**Anleitung 464/4 Tasche,
ca. 35 x 45 cm
aus Creative Teddy**

Bestell-Nr. 1 Tasche
146-235-29 200 g
Strick-N 4,0.

**Anleitung 463/4 Kinderjacke
aus Creative Teddy**

Bestell-Nr. 68-80 86-98
146-232-29 200 g 300 g
Strick-N 4,0.

Maschenmarkierer, Kunststoff, 30 Stück.
Nr. 139-634-29 € 3,50
2x **Druckknöpfe**, zum Annähen, 3er-Set.
Nr. 700-625-29 € 4,10

100 g € 6,99



146-231-29
01 Creme



146-232-29
02 Rosa



146-233-29
03 Marine



146-234-29
04 Petrol



146-235-29
06 Braun



146-236-29
07 Schwarz



463/4

© Bildquelle: Rico Design

© Bildquelle: Rico Design

464/4

**Anleitung 303/4 Rundpasserpulli
aus Merino Dick**

Bestell-Nr.	80-92	98-110
106-814-29	300 g	350 g
125-360-29	50 g	100 g
125-359-29	50 g	50 g
106-813-29	50 g	50 g

Strick- und Rundstrick-N 5,0 und 7,0, Länge 60 cm; für den Halsrand: Rundstrick-N 4,0-6,0, Länge 40 cm.

303/4

Trendige Strick für

333/4



**Anleitung 333/4 Kinderjacke
aus Merino Dick**

Bestell-Nr.	92-98	104-110	116-122
106-814-29	300 g	350 g	400 g
125-360-29	50 g	50 g	50 g
125-359-29	50 g	50 g	50 g
106-813-29	50 g	50 g	50 g

Strick-N 5,0-7,0; für die Ränder: Rundstrick-N 4,0-6,0, Länge 40 cm.

7 **Knöpfe**, aus Kokos, Ø 23 mm.

Nr. 118-942-29 € 1,75

**Anleitung 081/4 und 082/4 Baby- und Kinderpullover (081/4 o. Abb.)
aus Nappy**

Bestell-Nr.	56-86	92-98	104-110	116-122	128-134
144-440-29	100 g	150 g	150 g	150 g	150 g
144-443-29	50 g	50 g	50 g	50 g	100 g
144-442-29	50 g	50 g	50 g	50 g	100 g

Strick-N 7,0; für den Halsrand: Rundstrick-N 6,0, Länge 40 cm.

mode Youngster.

Anleitung 477/4 Pullover aus Merino Dick

Bestell-Nr.	92-98	104-110	116-122
106-813-29	350 g	400 g	500 g
Strick-N 5,0-7,0; für den Halsrand Rundstrick-N 4,0-6,0, Länge 60 cm.			

477/4



082/4



476/4

Anleitung 476/4 Babypullunder aus Cara

Bestell-Nr.	56/62	68-86	92-98
132-080-29	50 g	75 g	100 g
Strick-N 5,5-6,0; für die Ränder: Nadelspiel 4,5-5,0.			

Anleitung 478/4 Frosch-Set großer Frosch „Egon“ ca. 15 cm, kleiner Frosch „Freddy“ ca. 12 cm Höhe aus Cotonara

Bestell-Nr.	1 Set
111-076-29	250 g
111-074-29	50 g

Häkel-N 4,0-5,0, Rest in Schwarz für die Pupillen und Haare.

Füllwatte, 250 g.
Nr. 825-349-29 € 5,50
(Kilopreis: € 22,-)

478/4



Ricorumi Weihnachtskrippe, Anleitsheft.

Ricorumi einmal anders: häkeln Sie Ihre eigene Weihnachtskrippe. Das Anleitsheft führt Sie einfach verständlich durch alle Arbeitsschritte. So entstehen die 12 niedlichen Charaktere Masche für Masche und verzaubern Ihr Zuhause in der Weihnachtszeit. 24 x 21 cm. 24 Seiten.

Nr. 146-226-29 € 3,99



Weihnachtskrippe Ricorumi-Garnset

Dieses Garnset enthält 20 Garne in verschiedenen Farben, die Sie zum Nachhäkeln der süßen Krippenfiguren Maria, Josef, Christuskind und aller weiteren Figuren benötigen. Das Set besteht aus den Garnen Ricorumi dk (100 % Baumwolle, 25 g), Ricorumi Twinkly Twinkly (99 % Baumwolle, 1 % Polyester, 25 g) und Ricorumi Lamé (62 % Polyester, 38 % Polyamid, 10 g). Das Anleitsheft ist separat erhältlich.

Nr. 146-240-29 € 29,99

Bildquelle: Rico Design



Trendige Filztaschen

Zur Aufbewahrung und zum Shoppen. Aus synthetischem Filz. 35 x 25 cm, Höhe: 35 cm.

Dunkelgrau Nr. 129-206-29

Hellgrau Nr. 129-200-29

je € 19,95



Filztaschen

Trendige Begleiter zum Aufbewahren Ihrer Stricksachen oder für die kleine Shopping-Tour. Aus synthetischem Filz. 50 x 34 cm, Höhe 27 cm.

Hellgrau Nr. 135-682-29

Dunkelgrau Nr. 135-683-29

je € 21,99



Dunkelgrau

Adventskalender nicht nur für Strickfans.



Buch Adventskalender – Christmas Cuteness: Baumschmuck häkeln.

24 x Häkelspaß – der ideale Adventszeit-Verkürzer: Tag für Tag eine neue süße Anhänger-Idee für den schönsten Baum des Jahres selber häkeln. Mit stimmungsvollen Geschenkanhängern zum Download. Seiten zum Auftrennen. Hardcover. 128 Seiten. 25 x 19 cm.

Nr. 143-405-29 € 18,-



Buch Adventskalender – Gemeinsame Strickzeit.

24 kleine Strickideen von Tanja Steinbach und Kerstin Balke für die Advents- und Weihnachtszeit. Wir freuen uns über kuschelige Projekte, die viel Freude bereiten und vielleicht auch bei dem einen oder anderen Lieblingsmenschen unter dem Weihnachtsbaum landen. 160 Seiten. 25 x 19 cm.

Nr. 143-406-29 € 22,-



Häkel Christmas. Das Adventskalenderbuch.

In diesem Buch warten 24 kleine, aber feine Projekte darauf, von Ihnen gehäkelt zu werden. Die praktischen und zugleich niedlichen Alltagshelfer können das ganze Jahr verwendet werden. Das Buch bietet eine detaillierte Übersicht über die benötigten Materialien und leicht verständliche Häkelanleitungen, die auch für Anfänger geeignet sind. 112 Seiten.

Ca. 19 x 24,5 cm.

Nr. 145-392-29 € 15,99

Mini-Stricklieblinge, Adventskalender.

Jeden Tag ein kleines Strickprojekt: 24 weihnachtliche und winterliche Anleitungen warten darauf, nachgestrickt zu werden und versüßen die Adventszeit. Der Adventskalender enthält einfache Anleitungen für Figuren, Baumschmuck, Deko, Geschenkanhänger und vieles mehr. Alle Modelle sind auch für Strick-Anfänger*innen geeignet. 112 Seiten.

Ca. 17,5 x 21,5 cm.

Nr. 145-393-29

€ 14,99



Merry Strickmas - Der Strick-Adventskalender.

Dieser Adventskalender begleitet Strickbegeisterte mit praktischen Gadgets und leicht verständlichen Strickanleitungen durch die besinnliche Vorweihnachtszeit. In den nummerierten Boxen verbergen sich allerlei sinnvolle, kleine Helferlein sowie Anleitungen und Wolle für ein warmes Set aus Schal und Mütze. Den gemütlichen Strick-Abenden im Advent set somit nichts mehr im Wege. Die Adventskalender-Kiste und die Boxen sind wiederverwendbar.

Nr. 145-394-29 € 99,99





Perlen-Pin, von Rico Design.

Diese stylischen Perlen-Pins mit Drehverschluss halten Tücher, Schals, Ärmel und Blusen zusammen und verleihen dem Outfit das gewisse Etwas. Länge Strass-Pin 5 cm, Kirschen-Pin 6,5 cm.

Kirschen-Pin

Nr. 145-571-29

Strass-Pin

Nr. 145-572-29

je € 4,99

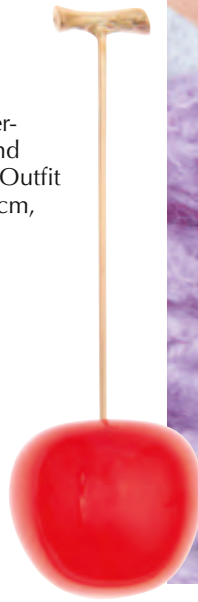

Putzig, witzig, kunterbunt –
Gute-Laune Häkelsets für Groß und Klein.

Häkel-Set Frida Kahlo.

Die viel bewunderte Künstlerin Frida Kahlo gibt es jetzt als Häkelfigur. Dieses Häkel-Set beinhaltet alles, was Sie zum Häkeln Ihrer eigenen Frida Kahlo benötigen. Zudem können Sie eine passende Haarspange zaubern. Enthält Garn (100 % Polyacryl), eine Häkelnadel 3 mm, Füllwatte (100 % Polyester), Sicherheitsaugen Ø 6 mm sowie eine Haarspange (nickelfrei) und die Anleitung. Die fertige Figur misst ca. 14 cm.

Setpackung: Nr. 146-179-29 € 14,99

Häkelmini Weihnachtskugel.

Zuckersüß sind diese kleinen Häkelfiguren in der Weihnachtskugel, die sich als kleines Geschenk, Geschenkanhänger oder Baumschmuck eignen. Das Häkel-Set enthält Garn in 5 Farben (100 % Baumwolle), eine Häkelnadel 1,5 mm, Füllwatte (100 % Polyester), eine transparente Weihnachtskugel Ø 7 cm, 2 Glasperlen Ø 4 mm und ein Glöckchen Ø 6 mm. Die Häkel-Figuren sind ca. 5 cm groß.

Rentier Nr. 146-177-29

Wichtel Nr. 146-178-29

je € 12,99





Restegarn-Remix - Kleidung stricken aus Wollresten, Buch.

Auch aus Wollresten lassen sich wunderschöne Kleidungsstücke zaubern, wie Autorin Erica Berntsen in diesem Buch beweist. Es erwarten Sie 20 fröhliche Anleitungen in den Größen XS-3XL. 176 Seiten. 23,5 x 20 cm.

Nr. 146-093-29
€ 20,-

Moderne Zopfmuster stricken, Buch.

Zopfmuster sind wieder absolut im Trend. In diesem Buch finden Sie Pullover, Tops, Cardigans und vieles mehr mit kreativen Zopfmustern von Strickdesignerin Joan Ho, die Sie nach einfach verständlichen Anleitungen nachstricken können. Die Anleitungen sind für die Größen XS-6XL und auch für fortgeschrittene Anfänger*innen geeignet. 176 Seiten. 24,1 x 20,5 cm.

Nr. 146-092-29 € 28,-



Der kleine Strickladen in den Highlands - Maighreads Winter-Strickbuch.

Bestseller-Autorin Susanne Oswald hat hier 30 winterliche Strickanleitungen ihrer beliebten Heldin Maighreads zusammen getragen, die nicht nur Fans der Romanreihe begeistern. Es erwarten Sie kuschelige Wintersets, Tücher, Schals, Pullis, Home-Deko ... passend zur kalten Jahreszeit. Hardcover. 160 Seiten. 24,6 x 19,4 cm.

Nr. 145-999-29 € 24,-

© frechverlag



Lieferbar ab Ende Oktober



© frechverlag

Sockenliebe, Buch.

Kunterbunt und garantiert nicht langweilig sind die Socken der bekannten Designerin Tanja Steinbach. In diesem Buch dreht sich alles rund um warme Füße in kuscheligen Lieblingssocken - perfekt für die kalte Jahreszeit. Hardcover. 144 Seiten. 25 x 19 cm.

Nr. 146-090-29 € 22,-

Traumhafte Strickjacken aus Norwegen, Buch.

Für Fans von Norweger-Mustern ist dieses Buch genau das richtige. Autorin Kristin Wiola präsentiert 12 stimmungsvoll arrangierte Pullover, Cardigans und Accessoires mit eindrucksvollen Strickmustern und zugehörigen Anleitungen, die Sie in die skandinavische Strickwelt entführen. Hardcover. 136 Seiten. 19 x 25 cm.

Nr. 146-091-29 € 25,-



Lieferbar ab Ende Oktober

addiClassic Lace Feinstrick Rundstricknadeln

Feine Rundstricknadeln mit extralangen Spitzen für besonders feine Muster und Garne. Präzises Stricken besonders bei filigranen Mustern. Aus Messing mit Weißbronze beschichtet.

Länge	Ø mm	Bestell-Nr.	€
40 cm	2,5	134-554-29	7,95
	3,0	134-555-29	
	3,5	134-556-29	
	4,0	134-557-29	8,25
	4,5	134-558-29	
	5,0	134-559-29	
	5,5	134-560-29	
50 cm	2,5	134-561-29	7,95
	3,0	134-562-29	
	3,5	134-563-29	
	4,0	134-564-29	8,25
	4,5	134-565-29	
	5,0	134-566-29	
	5,5	134-567-29	
60 cm	2,5	134-568-29	7,95
	3,0	134-570-29	
	3,5	134-571-29	
	4,0	134-572-29	8,25
	4,5	134-573-29	
	5,0	134-574-29	
	5,5	134-575-29	
80 cm	2,5	134-576-29	7,95
	3,0	134-578-29	
	3,5	134-579-29	
	4,0	134-580-29	8,25
	4,5	134-581-29	
	5,0	134-582-29	
	5,5	134-583-29	
100 cm	2,5	134-584-29	7,95
	3,0	134-586-29	
	3,5	134-587-29	
	4,0	134-588-29	8,25
	4,5	134-589-29	
	5,0	134-590-29	
	5,5	134-591-29	

addiClassic Rundstricknadeln

Sehr leichte Nadeln mit perfektem Übergang und glatten Seilen, wie alle addi-Nadeln, ohne Memory-Effekt.

Länge	Ø mm	Bestell-Nr.	€	
20 cm	2,5	121-861-29	8,25	
	3,0	121-862-29		
	3,5	121-863-29		
40 cm	1,5	121-864-29	9,25	
	2,0	121-865-29		
	2,5	121-866-29		
	3,0	121-867-29	8,25	
	3,5	121-868-29		
	4,0	121-869-29		
	5,0	121-890-29		
60 cm	1,5	121-904-29	9,25	
	2,0	121-905-29		
	2,5	121-906-29		
	3,0	121-907-29	8,25	
	3,5	121-908-29		
	4,0	121-909-29		
	4,5	121-910-29		
	5,0	121-911-29	9,25	
	5,5	121-912-29		
	6,0	121-913-29		
	7,0	121-914-29		
80 cm	8,0	121-915-29	10,95	
	9,0	121-916-29		
	1,5	121-917-29		9,25
	2,0	121-918-29		
	2,5	121-919-29		
	3,0	121-920-29	8,25	
	3,5	121-921-29		
	4,0	121-922-29		
	4,5	121-923-29		
	5,0	121-924-29	9,25	
	5,5	121-925-29		
	6,0	121-926-29		
	7,0	121-927-29		
	100 cm	8,0	121-928-29	10,95
		9,0	121-929-29	
10,0		121-930-29		
12,0		121-931-29	16,95	
15,0		121-932-29		
100 cm		1,5	121-933-29	9,25
		2,0	121-934-29	
		2,5	121-935-29	
		3,0	121-936-29	8,25
		3,5	121-937-29	
		4,0	121-938-29	
	4,5	121-939-29		
	5,0	121-940-29	9,25	
	5,5	121-941-29		
	6,0	121-942-29		
	7,0	121-943-29		
	100 cm	8,0	121-944-29	10,95
		9,0	121-945-29	
		10,0	121-946-29	
		12,0	121-947-29	16,95
15,0		121-948-29		

addiNatures Olivenholz-Nadeln

Olivenholz ist ein sehr stabiles und hartes Holz, das nicht zum Splintern neigt und warm und leicht in der Hand liegt. So ist es möglich besonders lange Spitzen für die Nadeln zu fertigen. Die Oberfläche der Olivenholz-Nadeln wird nach dem sorgfältigen Schleifprozess langfristig versiegelt. Das verleiht dem Holz einen matten Glanz und eine besonders gleitfähige Oberfläche – perfekt auch für stumpfe Garne.

Länge	Ø mm	Bestell-Nr.	€		
40 cm	3,0	121-771-29	17,95		
	3,5	121-772-29			
	4,0	121-773-29			
	4,5	121-774-29			
	5,0	121-775-29			
	5,5	121-776-29		19,95	
	6,0	121-777-29			
	6,5	121-778-29			
	7,0	121-779-29			
	8,0	121-780-29			
40 cm	9,0	121-781-29	22,45		
	8,0	121-782-29			
60 cm	3,0	121-784-29	17,95		
	3,5	121-785-29			
	4,0	121-786-29			
	4,5	121-787-29			
	5,0	121-788-29			
	5,5	121-789-29		19,95	
	6,0	121-790-29			
	6,5	121-791-29			
	7,0	121-792-29			
	8,0	121-793-29			
	60 cm	9,0		121-794-29	22,45
		10,0		121-795-29	
12,0		121-796-29			
80 cm	3,0	121-797-29	17,95		
	3,5	121-798-29			
	4,0	121-799-29			
	4,5	121-800-29			
	5,0	121-801-29			
	5,5	121-802-29		19,95	
	6,0	121-803-29			
	6,5	121-804-29			
	7,0	121-805-29			
	8,0	121-806-29			
	80 cm	9,0		121-807-29	22,45
		10,0		121-808-29	
10,0		121-808-29			
12,0		121-809-29			
100 cm	3,0	121-810-29	17,95		
	3,5	121-811-29			
	4,0	121-812-29			
	4,5	121-813-29			
	5,0	121-814-29			
	5,5	121-815-29		19,95	
	6,0	121-816-29			
	6,5	121-817-29			
	7,0	121-818-29			
	8,0	121-819-29			
	100 cm	9,0		121-820-29	22,45
		10,0		121-821-29	
10,0		121-821-29			
12,0		121-822-29			



Weitere Längen entdecken.

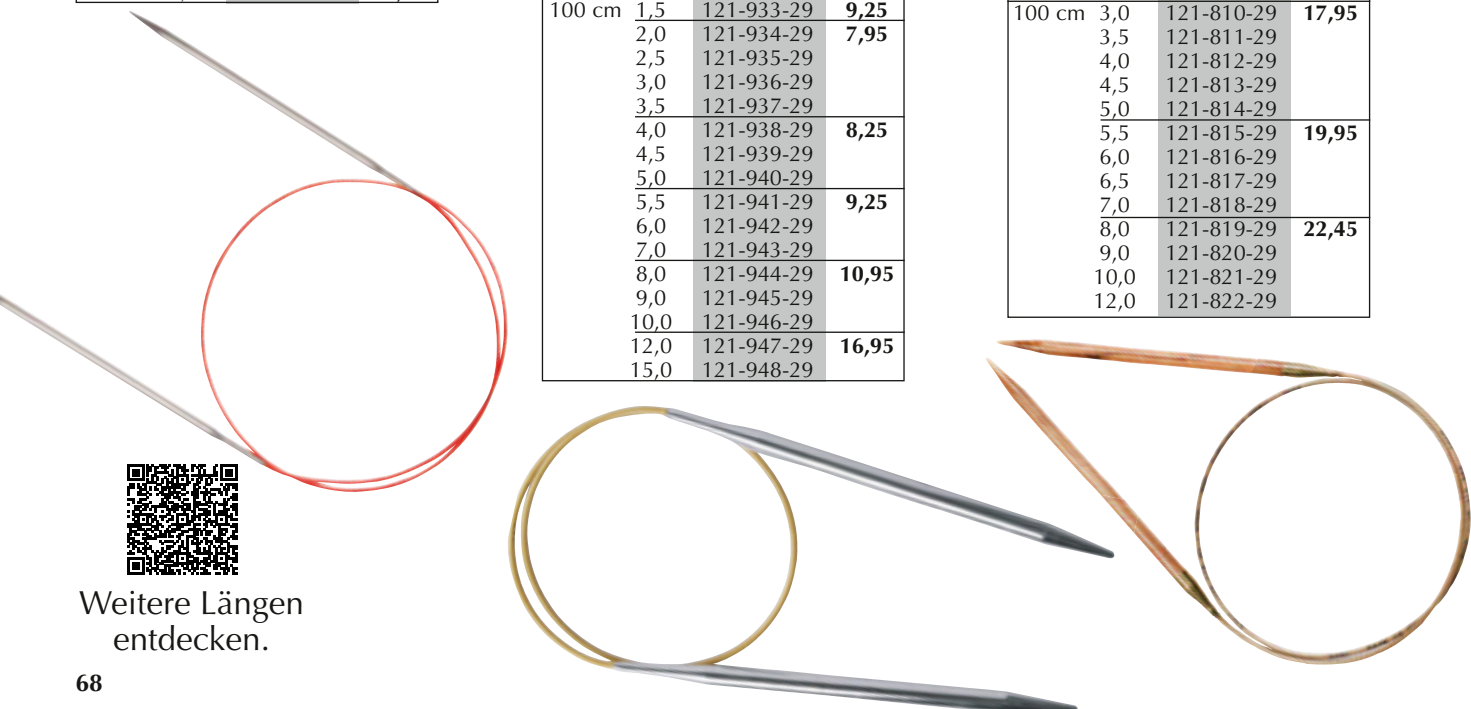



addiUnicorn Rundstricknadeln

Die Magie des Einhorns findet sich wieder in zwei addi-Rundstricknadelspitzen und einem Seil in der beliebten addi-Qualität.

Länge	Ø mm	Bestell-Nr.	€
60 cm	2,0	141-592-29	9,25
	2,5	141-593-29	
	3,0	141-594-29	
	3,25	141-607-29	
	3,5	141-595-29	
	3,75	141-596-29	9,95
	4,0	141-597-29	
	4,5	141-599-29	
	5,0	141-600-29	
	5,5	141-601-29	
6,0	141-602-29		
6,5	141-603-29		
7,0	141-604-29		
8,0	141-605-29	12,95	
80 cm	2,0	141-608-29	9,25
	2,5	141-609-29	
	3,0	141-610-29	
	3,25	141-611-29	
	3,5	141-612-29	
	3,75	141-613-29	9,95
	4,0	141-615-29	
	4,5	141-616-29	
	5,0	141-617-29	
	5,5	141-618-29	
6,0	141-619-29		
6,5	141-620-29		
7,0	141-621-29		
8,0	141-623-29	12,95	
100 cm	2,0	141-624-29	9,25
	2,5	141-625-29	
	3,0	141-626-29	
	3,25	141-627-29	
	3,5	141-628-29	
	3,75	141-629-29	9,95
	4,0	141-631-29	
	4,5	141-632-29	
	5,0	141-633-29	
	5,5	141-634-29	
6,0	141-635-29		
6,5	141-636-29		
7,0	141-637-29		
8,0	141-638-29	12,95	
120 cm	2,0	141-639-29	9,25
	2,5	141-640-29	
	3,0	141-641-29	
	3,25	141-642-29	
	3,5	141-643-29	
	3,75	141-644-29	9,95
	4,0	141-645-29	
	4,5	141-646-29	
	5,0	141-647-29	
	5,5	141-649-29	
6,0	141-650-29		
6,5	141-651-29		
7,0	141-652-29		
8,0	141-653-29	12,95	
150 cm	2,0	141-654-29	9,25
	2,5	141-656-29	
	3,0	141-657-29	
	3,25	141-658-29	
	3,5	141-659-29	
	3,75	141-660-29	9,95
	4,0	141-661-29	
	4,5	141-662-29	
	5,0	141-664-29	
	5,5	141-665-29	
6,0	141-666-29		
6,5	141-667-29		
7,0	141-668-29		
8,0	141-669-29	12,95	

Die edle, wellenförmige Struktur des Einhorns massiert beim Stricken die Hände und die glänzende und schimmernde Oberfläche verleiht der addi-Nadel mit den Basic-Spitzen eine Portion Eleganz. Aus Messing mit Weißbronze beschichtet.



addiWrap – Nadel Etui

Das addiWrap ist die perfekte Aufbewahrungsmöglichkeit für Handarbeitsnadeln. Praktisch, klein, rollbar und mit 12 kleinen Einzelfächern, der ideale Begleiter für unterwegs. Ähnlich wie bei einem echten Wrap, lassen sich hier viele unterschiedliche Materialien auf kleinstem Raum unterbringen. Ob Häkelnadeln oder

Stricknadeln, hier lässt sich einiges verstauen. Aus Canvas Stoff mit einem Knebel aus Kunststoff.

Nr. 138-789-29
€ 31,95



addiNatures Walnuss Häkelnadeln

Die Häkelnadeln aus reinem Walnussholz bestechen durch ihre besonders schöne Struktur. Zudem ist Walnuss extrem hart und besonders leicht. So wiegt die Nadel 40 % weniger als herkömmliche Nadeln mit Griff, was ein Ermüden der Hände vorbeugt. Der Clou ist die spezielle Form des Griffes, der nicht nur trigonometrisch ist, er ergibt auch ein völlig neues Häkelerlebnis. Das amerikanische Walnussholz stammt aus nachhaltigem Anbau. Länge 16 cm.

Stärke	Bestell-Nr.	€
2,0	138-822-29	15,95
2,5	138-823-29	
3,0	138-824-29	
3,25	138-825-29	
3,5	138-826-29	
3,75	138-827-29	16,95
4,0	138-828-29	
4,5	138-829-29	
5,0	138-830-29	
5,5	138-831-29	
6,0	138-832-29	



addiCalibro Holznadelmaße, 2er Set

Natürlichkeit und Präzision – das Holznadelmaß-Set addiCalibro kombiniert das Naturprodukt Holz mit der leichten Handhabung, um Stärken zu messen. Der besondere Clou dabei ist die Vierfachfunktion. Neben den Maßen für die klassischen addi-Stricknadeln gibt es auch die Einheiten für die viereckigen Nadeln, beispielsweise für die addiNovel-Nadeln und die Einheiten für die addi-Häkelnadeln. Zudem ist auch noch ein Lineal integriert. Praktisch, zuverlässig und ein natürlicher Begleiter. Material: Birkenholz.

Nr. 141-670-29
€ 14,95

Rundstricknadel

Auch für normale Strickstücke geeignet. Kurze Rundstricknadeln für Halsausschnittblenden, Kragen und Mützen.

Prym Rundstricknadeln mit Messingspitzen, Mittelstück aus Perlon.				
Länge	ø mm	Bestell-Nr.	€	
40 cm	2,5	732-016-29	8,20	
	3,0	732-024-29		
	3,5	732-032-29		
	4,0	732-040-29		
	4,5	732-057-29		
	5,0	732-065-29		
	5,5	732-073-29	8,70	
	6,0	732-081-29		
	7,0	732-099-29		
	8,0	732-107-29	10,90	
60 cm	2,0	732-149-29	8,20	
	2,5	732-156-29		
	3,0	732-164-29		
	3,5	732-172-29		
	4,0	732-180-29		
	4,5	732-198-29		
	5,0	732-206-29		
	5,5	732-214-29	8,70	
	6,0	732-222-29		
	7,0	732-230-29		
8,0	732-248-29	10,90		

Prym Rundstricknadeln mit Messingspitzen, Mittelstück aus Perlon.				
Länge	ø mm	Bestell-Nr.	€	
80 cm	2,0	732-289-29	8,20	
	2,5	732-297-29		
	3,0	732-305-29		
	3,5	732-313-29		
	4,0	732-321-29		
	4,5	732-339-29		
	5,0	732-347-29		
	5,5	732-354-29	8,70	
	6,0	732-362-29		
	7,0	732-370-29		
	8,0	732-388-29	10,90	
	9,0	732-396-29		
100 cm	2,5	732-438-29	8,20	
	3,0	732-446-29		
	3,5	732-453-29		
	4,0	732-461-29		
	4,5	732-479-29		
	5,0	732-487-29		
	5,5	732-495-29	8,70	
	6,0	732-503-29		
	7,0	732-511-29		
	8,0	732-529-29	10,90	
	9,0	732-537-29		
	10,0	732-545-29		
12,0	732-552-29	14,50		

Prym Stricknadeln aus Kunststoff.				
Länge	ø mm	Bestell-Nr.	€	
35 cm	8,0	768-614-29	7,60	
	9,0	768-622-29		
	10,0	768-630-29		
40 cm	12,0	768-648-29	9,30	
	15,0	768-655-29		
	20,0	768-663-29	10,90	
	25,0	121-860-29	13,90	

Stricknadeln

Geeignet zum Stricken in Hin- und Rückreihen. Mit Kopf am Ende des Schaftes, der das Abgleiten der Maschen verhindert.

Stricknadeln

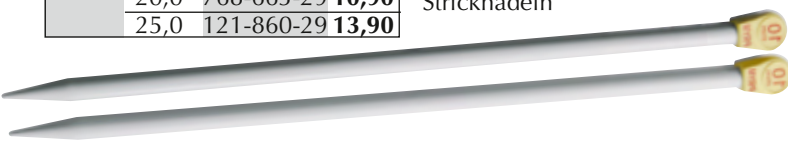

Prym Bambus Strumpfstriknadel-Set in Nadeltasche

Schick verpackt und nachhaltig: 7 Nadelspiele aus feinem Bambus stecken in einer grün-beigen Aufbewahrungstasche aus 100 % Baumwolle. Das Set enthält die gängigsten Nadelstärken von 2mm bis 4,5 mm und ist damit wie gemacht für das Stricken mit unterschiedlichen Garnen. In der Aufbewahrungstasche sind die Nadelspiele gut organisiert untergebracht – zusammengerollt kann sie platzsparend und sicher verstaut werden. Tasche misst geschlossen ca. 22,5 x 13 cm.

Nr. 144-664-29

€ 51,90



Häkelnadeln

Mit glatten abgerundeten Haken. In feinen Stärken aus Metall, ab Stärke 6 in Kunststoff, damit sie leicht in der Hand liegen.



Häkelnadeln

Prym Häkelnadeln mit Schutzkappe.

Stahl mit vergoldetem Haken

Länge	ø	Bestell-Nr.	€
13 cm	0,60	775-395-29	5,90
	0,75	775-437-29	
	1,00	775-429-29	
	1,25	775-403-29	
	1,50	775-411-29	
	1,75	775-635-29	

Prym Häkelnadeln mit Kunststoffgriff.

Aluminium vernickelt.

Länge	ø	Bestell-Nr.	€
14 cm	2,0	775-916-29	4,90
	2,5	775-924-29	
	3,0	775-932-29	
	3,5	775-940-29	
	4,0	775-957-29	
4,5	775-965-29		
5,0	775-973-29		

Prym Häkelnadeln aus Kunststoff.

Länge	ø	Bestell-Nr.	€	
14 cm	6,0	775-874-29	4,30	
	7,0	776-781-29		
	8,0	776-880-29		4,90
	9,0	776-799-29		
	10,0	776-807-29		
17 cm	12,0	776-815-29	8,20	
	15,0	776-823-29		9,30
	20,0	111-015-29		

Prym Bambus Jackenstricknadel-Set im Etui

Dieses Set bietet 10 Paar Bambus Jackenstricknadeln in einem praktischen Baumwoll-Etui. Es enthält alle Nadelstärken von 3,0 mm bis 8,0 mm, inklusive der besonderen Viertelstärken 3,25 mm und 3,75 mm – so ist die passende Nadel für das nächste Strickprojekt schnell zur Hand. Im hochwertigen Baumwoll-Etui sind alle Nadeln gut sortiert – die Farbkombination Grün-Beige unterstreicht dabei den natürlichen Charakter. Länge der Nadeln 33 cm. Etui misst geschlossen ca. 37 x 13,5 x 2,5 cm.

Nr. 144-663-29 **€ 79,-**

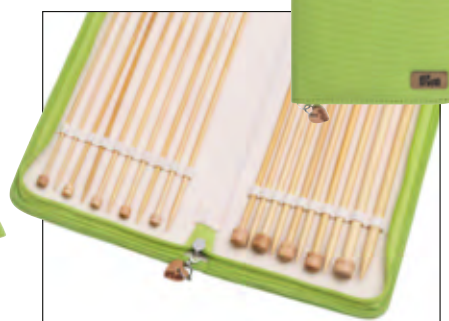



①



②



PONY Nadelkissen

Die liebevoll von Hand gefertigten Nadelkissen sind mit einer der nachhaltigsten Fasern der Welt gefüllt – dem seidigen Kapok (100 % natürlich, biologisch abbaubar und hypoallergen).

Umhüllt von reinem Baumwollstoff mit bezaubernden Designs. Das Design des Stoffs ist nicht wählbar und kann variieren.

① **Apple**, Ø 70 mm.

Nr. 144-332-29

② **Pumpkin**, Ø 85 mm.

Nr. 144-333-29

je € **9,95**



③

PONY Garnhalter aus Holz

Wunderschöne Garnhalter aus indischem Buchenholz. Mit diesen hübschen Accessoires lässt sich Wolle einfach aufwickeln und das lästige Verheddern vermeiden. Besonders hilfreich beim Stricken mit mehrfarbigen Mustern.

③ **Fisch groß**, 16 x 3,3 x 2,2 cm.

Nr. 144-327-29 € **7,95**

④ **Fisch klein**, 9,2 x 4,5 x 2,5 cm.

Nr. 144-330-29 € **6,95**

⑤ **Schildkröte**, 12 x 11 x 1,5 cm.

Nr. 144-331-29 € **12,95**



⑤



④



⑦



PONY Design Rollmaßbänder

Jedes der charmanten Maßbänder wird sorgfältig von Hand konfektioniert und ist bezogen mit bedrucktem, ungebleichtem Baumwollstoff. Der mittig angebrachte Rückzugsknopf macht diese Schmuckstücke einfach in der Handhabung. Band aus Glasfaser mit beidseitiger cm-Einteilung.

1,4 cm x 200 cm.

⑥ **Enchanted Rose**

Nr. 144-335-29

€ **12,95**

⑦ **Infinite Circle of Love**

Nr. 144-336-29

€ **10,95**

⑧ **Lanea Birds**

Nr. 144-338-29

€ **12,95**



⑥



⑧

Traditionelle Weihnachten



Weihnachten, Kissenhülle.

Die Kissenhülle ist bereits mit Rückwand und Reißverschluss fertig konfektioniert. Sie besticken das vorgezeichnete, leinengraue Gewebe aus 50 % Baumwolle und 50 % Leinen im Kreuzstich mit leuchtendem Baumwoll-Sticktivist. Mit dem mitgelieferten Metallic-Garn setzen Sie abschließend glänzende Akzente. Waschbar bis 30 °C. 40 x 40 cm.

Stickpackung: Nr. 142-544-29 € 26,50

Gleich mitbestellen:

Kissenfüllung Nr. 800-714-29 € 4,50



Weihnachtskugeln, Ensemble.

Dekorative Weihnachtskugeln in modernem Blau auf rustikalem Leinen. Zu sticken in einfachem Kreuzstich (8 Stiche/cm) nach leicht verständlicher Zählvorlage. Inkl. leuchtendem Stickgarn aus 100 % Baumwolle. Kissenfüllung und Rückwand bitte bei Bedarf separat bestellen.

Tischläufer, 32 x 91 cm. Nr. 146-351-29 € 49,99

Kissen, 40 x 40 cm. Nr. 146-350-29 € 29,99

Gleich mitbestellen:

Kissenfüllung: Nr. 800-714-29 € 4,50

Kisserrückwand: Nr. 825-307-29 € 4,50



Weihnachten, Sterndecke mit Spitze.

Das Motiv ist auf dem wertigen Gewebe aus 50 % Leinen und 50 % Baumwolle bereits aufgedruckt. Und das Deckchen mit attraktiver Spitze in Elfenbein und Rot bereits fertig konfektioniert. Sie sticken im Kreuzstich mit Baumwoll-Sticktivist. Ø 75 cm. 30 °C Feinwäsche.

Stickpackung: Nr. 136-908-29 € 37,50



Winterhäuser, Tischdecke.

In die Tischdecke aus reiner Baumwolle ist eine farbgleiche Aidaborte eingewebt. Sie sticken nach Zählvorlage im Kreuzstich mit Baumwoll-Sticktivist. Waschbar bis 30 °C. 90 x 90 cm.

Stickpackung: Nr. 136-903-29 € 38,95



3 Weihnachtskarten mit Umschlägen im Set.

Für individuelle Weihnachtsgrüße oder als hübsche Menükarten. Sie sticken auf ecrufarbenem Aida in verschiedenen Zierstichen nach Zählvorlage (7 Stiche/cm) mit Baumwoll-Sticktivist. Je 10 x 15 cm.

Setpackung:

Nr. 133-935-29 € 17,99



Mistelzweig, 2 Flaschenschürzen im Set.

Die dekorativen Flaschenschürzen schützen Ihre edle Tischwäsche zuverlässig vor unschönen Weintropfen. Ideal auch als individuelle Geschenkverpackung für die mitgebrachte Flasche Wein. Sie sticken die weihnachtlich-festlichen Motive in verschiedenen Zierstichen auf das bereits vorgemalte Baumwollgewebe mit Baumwoll-Sticktivist. Die Schürzen sind bereits fertig genäht und mit einer Einfassborte versehen. Waschbar bis 30 °C. Je 10 x 15 cm.

Setpackung: Nr. 144-785-29 € 20,95



Schleifen, Tischwäsche-Ensemble.

Verleihen Sie Ihrem schönen Zuhause mit diesem Tischwäsche-Ensemble im Handumdrehen ein weihnachtliches Flair. Die dezent graue Tischwäsche aus 100 % Baumwolle ist bereits fertig konfektioniert. Die Sternendecke umfasst eine farblich passende Häkelspitze. Die stimmungsvollen Motive sind bereits auf das Gewebe aufgedruckt, so können auch Einsteiger schnelle Erfolge erzielen. Gestickt wird in verschiedenen, leicht zu erlernenden Zierstichen mit hochwertigem Baumwoll-Sticktivist, der auch nach Jahren seine Leuchtkraft nicht verliert. Waschbar bis 30 °C.

Tischdecke, 72 x 72 cm.

Nr. 139-202-29 € 27,50

Tischläufer, 35 x 95 cm.

Nr. 139-203-29 € 24,95

Sterndecke, Ø 75 cm.

Nr. 139-158-29 € 34,95



Klassisch in Rot/Weiß



Bildquelle: Rico Design

①



Bildquelle: Rico Design

②



Bildquelle: Rico Design

③

Weihnachtliche Schleifen.

Diese handbestickten Schleifen sind ein wahrer Blickfang und geeignet als Dekoration und Verzierung von Geschenken. Sie besticken das hochwertige Schleifenband aus 100 % Leinen mit Baumwoll-Stickgarn nach Zählvorlage im Kreuz- und Rückstich. Inkl. Garn, Nadel und Anleitung.

- ① **Weihnachtslandschaft**, 30 x 54 cm.
Nr. 146-224-29 € **24,89**
- ② **Nikolaus**, 12 x 19 cm.
Nr. 146-223-29 € **12,99**
- ③ **Fröhliche Weihnachten**, 16 x 31 cm.
Nr. 146-222-29 € **17,99**



Nordic Dream, 5 Weihnachtsanhänger im Set.

Diese dekorativen Weihnachtsanhänger sind perfekt geeignet für den Einstieg in das Sticken, sind eine hübsche Baum- oder Fensterdekoration und eignen sich auch ideal als individuelle Geschenkanhänger. Die übersichtlichen nordisch inspirierten Motive werden nach einer Zählvorlage im Kreuzstich auf Aida (100 % Baumwolle, 5,4 Stiche/cm) mit hochwertigem Baumwoll-Sticktwill gestickt. Inklusive Unterlegfilz und Kordeln als Rückwand und Aufhängung für die Anhänger. Je 7 x 7 cm.

Setpackung: Nr. 141-509-29 € **13,25**



Winter im Wald, Aida-Tischläufer.

Das hochwertige Aida-Gewebe aus 60 % Polyester und 40 % Leinen, gibt die Stichgröße genau vor (5,4 Stiche/cm) und fügt sich harmonisch in jedes Wohnambiente ein. Sie sticken die winterlichen Motive nach einer Zählvorlage im Kreuz- und Rückstich mit hochwertigem Baumwoll-Sticktwill. Der Tischläufer ist waschbar bis 30 °C, Feinwäsche. 29 x 102 cm.

Stickpackung:
Nr. 139-236-29
€ **44,99**



Weihnachtliche Tischläufer.

Diese Tischläufer in klassisch Rot/Weiß zaubern ein besinnliches Ambiente in Ihr Zuhause. Sie besticken das Baumwollgewebe im Kreuz- und Stielstich mit hochwertigem Baumwoll-Sticktwist. Die Motive sind mit auswaschbarer Farbe auf den Stoff gedruckt und daher einfach nachzuarbeiten. Der Vordruck entfernt sich bei der ersten Wäsche rückstandslos. Waschbar bis 30° C Feinwäsche. 30 x 105 cm.

- Elch mit Vogel** Nr. 146-273-29 € **23,99**
Winterdorf Nr. 145-127-29 € **28,50**

Weihnachten, Zugluftstopper oder Kreuzstichkissen.

Sie sticken die vorgemalten Motive auf Grundstoff aus 100 % Baumwolle mit hochwertigem, dickem Garn aus Acryl (1,8 Stiche/cm). Als Sticktechnik wird der einfache Kreuzstich angewandt, den auch Einsteiger schnell erlernen. Handwäsche empfohlen.

Kreuzstichkissen Weihnachten Rot,
40 x 40 cm.
Nr. 145-126-29

Kreuzstichkissen Weihnachten Weiß,
40 x 40 cm.
Nr. 146-262-29
je Stickpackung: € **25,95**

Zugluftstopper, 80 x 20 cm.
Nr. 145-128-29 € **39,99**

Gleich mitbestellen:

- Füllkissen für Zugluftstopper,
80 x 20 cm.
Nr. 108-452-29 € **8,50**
Rückwand für Zugluftstopper,
85 x 20 cm.
Nr. 108-451-29 € **15,50**
Kissenfüllung, 40 x 40 cm.
Nr. 800-714-29 € **4,50**
Kissenrückwand, 40 x 40 cm.
Nr. 825-307-29 € **4,50**



Eiskristalle, Kreuzstichkissen.

Sie sticken auf stichgenau vorgemaltem Grundstoff aus 100 % Baumwolle mit hochwertigem Acrylgarn. Handwäsche. 40 x 40 cm.

- ④ **Eiskristall I** Nr. 136-935-29
 ⑤ **Eiskristall II** Nr. 136-938-29

je Stickpackung: € **25,95**

Gleich mitbestellen:

- Kissenfüllung
Nr. 800-714-29 € **4,50**
Kissenrückwand
Nr. 825-307-29 € **4,50**



Fröhlich und niedlich: Die Wichtel sind los.



3 Weihnachtskarten mit Umschlägen im Set.

Für individuelle Weihnachtsgrüße oder als hübsche Menükarten. Sie sticken auf Aida in verschiedenen Zierstichen nach Zählvorlage (5,4 Stiche/cm) mit Baumwoll-Sticktwist. Je 10 x 15 cm.

Setpackung: Nr. 139-208-29 € 17,99

Wichtel, 2 Lesezeichen im Set.

Gestickt wird auf Aidagewebe (100 % Baumwolle, 5,4 Stiche/cm) im Kreuz- und Spannstich nach Zählvorlage mit Baumwoll-Sticktwist. Inkl. Zierbänder. Je 6 x 20 cm.

Setpackung:

Nr. 139-226-29 € 16,50



Merry Christmas, 2 Handtücher im Set.

In die Frottiertücher aus reiner Baumwolle ist eine farbgleiche Aidaborte eingewebt. Sie gibt die Stichgröße genau vor. Sie sticken nach einer Zählvorlage im Kreuz- und Steppstich mit Baumwoll-Sticktwist. Waschbar bis 60 °C. Je 30 x 50 cm.

Setpackung:

Nr. 133-948-29 € 25,95



Wichtel mit Rentier, Tischwäsche.

Sie sticken auf bereits fertig konfektionierter, hochwertiger Baumwolle in verschiedenen Zierstichen. Die Motive sind mit auswaschbarer Farbe vorgedruckt. Die Tischwäsche ist mit einem dekorativen Webrand versehen. Waschbar bis 30° C Schonwäsche.

Tischdecke, 80 x 80 cm.

Nr. 146-271-29 € 39,99

Tischläufer, 40 x 100 cm.

Nr. 146-272-29 € 28,99



Lebkuchen-Männchen Kreuzstichkissen.

Sie sticken das weihnachtliche Motiv auf dem vorgedruckten Baumwollstoff im einfachen Kreuzstich nach. Lieferung inkl. hochwertigem Acrylgarn. Misst 40 x 40 cm.

Stickpackung:

Nr. 146-261-29 € 25,95

Gleich mitbestellen:

Kissenfüllung

Nr. 800-714-29 € 4,50

Kissrückwand

Nr. 825-307-29 € 4,50



Lebkuchen, Tischdecke.

Sie sticken die verspielten Motive nach einer übersichtlichen Zählvorlage im Kreuzstich mit hochwertigem Sticktwist auf die fertig konfektionierte Tischwäsche. Sticktwist aus 100 % Baumwolle, Tischdecke aus 86 % Baumwolle, 10 % Viskose, 4 % Leinen. Misst 80 x 80 cm. Waschbar bis 60 °C.

Stickpackung:

Nr. 145-906-29 € 34,99

Lebkuchen, Geschirrtuch.

Die weihnachtlichen Lebkuchen-Motive sticken Sie im Kreuzstich nach Zählvorlage auf das fertig konfektionierte Geschirrtuch. Geschirrtuch und Sticktwist aus 100 % Baumwolle. Misst 40 x 60 cm. Waschbar bis 60 °C.

Stickpackung: Nr. 145-903-29

€ 15,95



Weihnachtliche Wichteltüren, Buch.

Egal ob Sie ganz neu in das Thema einsteigen oder bereits einen Wichtel-Mitbewohner haben – dieses clevere Buch ist der perfekte Begleiter durch die Wichtel-Weihnachtszeit. Es liefert neben süßen Wichteltür-Anleitungen viele schnelle kleine Bastelideen, tolle Tipps für Wichtelbriefe und magische Inspirationen zu Wichtel-Aktivitäten. Lassen Sie die Wichtelwelt zum Leben erwachen und starten Sie eine Familientradition, an die sich alle gerne erinnern werden. Hardcover, 20 x 25 cm. 96 Seiten.

Nr. 144-264-29 € 16,-

Tierische Stickideen



Tiere im Wald, Tischläufer.

Die Motive sind detailgetreu vorgezeichnet und werden mit Sticktwist aus reiner Baumwolle im Spann-, Kreuz- und Stielstich gestickt. Das feine Baumwollgewebe ist mit einer Zierkante abgewebt und mit schmalen Saum fertig genäht. 40 x 100 cm. Waschbar bis 30° C.

Stickpackung: Nr. 130-735-29 € 22,50



Rotkehlchen im Winter, 2 Lesezeichen im Set.

Gestickt wird auf Aidagewebe im Kreuzstich nach Zählvorlage mit Baumwoll-Sticktwist. Je 6 x 20 cm.

Setpackung:
Nr. 126-322-29 € 16,50



Schnee-Eule, Kreuzstich-Wandbehang.

Gestickt wird auf vorgemaltem Grundstoff mit hochwertigem Acrylgarn. Behang inkl. Garn für die Aufhängeschlaufen. 40 x 53 cm.

Stickpackung:
Nr. 132-439-29 € 42,99

Gleich mitbestellen:

Holz-Zierstange:
Nr. 886-317-29 € 11,99

Rückwand aus Baumwolle:
Nr. 831-032-29 € 9,99



Rotkehlchen im Winter, Tischwäsche.

Sie sticken die vorgedruckten Motive mit verschiedenen Zierstichen auf der hochwertigen Baumwoll-Tischwäsche mit Sticktwist aus reiner Baumwolle aus. Tischdecke und -läufer sind bereits fertig konfektioniert. Waschbar bis 30 °C Feinwäsche.

Tischdecke, 80 x 80 cm.
Nr. 139-233-29 € 39,99

Tischläufer, 40 x 100 cm.
Nr. 139-234-29 € 31,50



Kreuzstichkissen

Sie sticken im einfachen Kreuzstich auf bereits vorgemaltem Grundstoff (1,8 Stiche/cm) mit volumigem Garn aus 100 % Acryl. 40 x 40 cm. Handwäsche empfohlen.

- ① **Rotkehlchen**
Nr. 139-219-29
- ② **Eichhörnchen & Meise**
Nr. 136-934-29
- ③ **Wintermotive I**
Nr. 139-223-29
- ④ **Wintermotive II**
Nr. 139-224-29

je Stickpackung: € 25,95

Gleich mitbestellen:

- Kissenfüllung
Nr. 800-714-29 € 4,50
- Kissrückwand
Nr. 825-307-29 € 4,50



①



②



③



④



Weihnachtsvögel, 3 Weihnachtskarten im Set.

Sie besticken das Gewebe im Leinen-Look (44 % Baumwolle, 39 % Viskose, 17 % Leinen; 7 Stiche/cm) nach einer übersichtlichen Zählvorlage in verschiedenen Zierstichen. 3 Grußkarten, mit passenden Umschlägen. Je 10,5 x 15 cm.

Setpackung:
Nr. 139-238-29 € 17,99

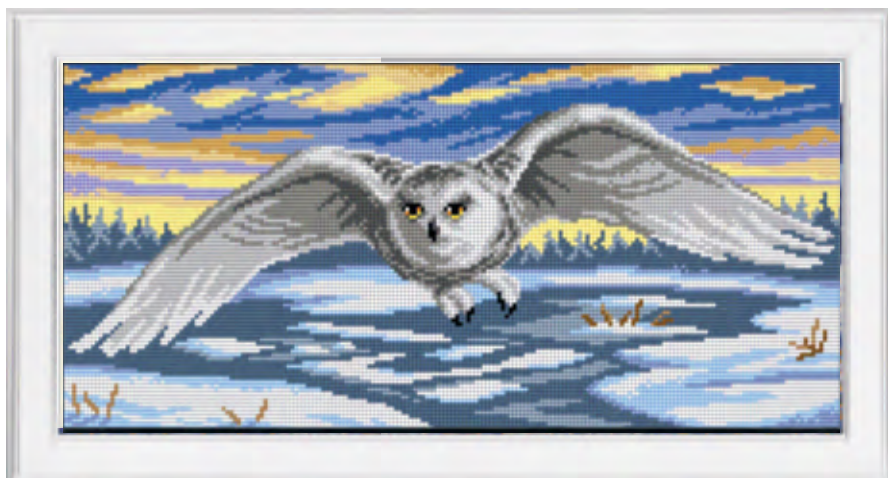

Winterliche Gobelinbilder.

Sie sticken auf farbig vorgemaltem Stramin im halben Kreuzstich (16 Stiche pro cm²) mit Kelimwolle aus reiner Schurwolle. Lieferung mit Stickgarn, ohne Rahmen.

- Schnee-Eule**, 51 x 24 cm. Nr. 139-154-29 € 74,95
- Pinguinfamilie**, 30 x 40 cm. Nr. 139-155-29 € 64,50

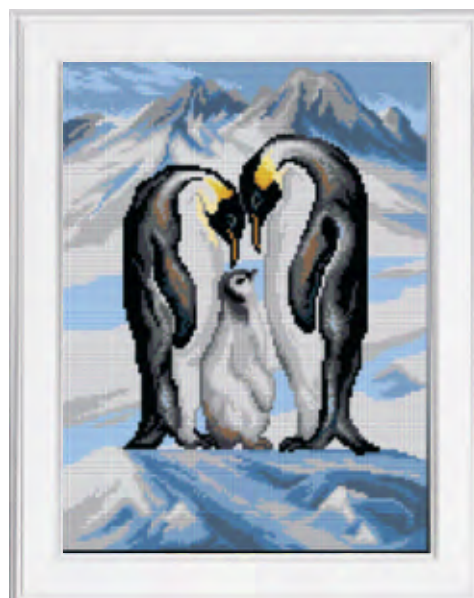

Adventskalender



Stickzauber – Mein Adventskalender, Buch.

Kreativ durch die Adventszeit: dieses Adventskalender-Stickbuch hält jeden Tag ein schönes Motiv bereit sowie alle nötigen Infos, was Sie zum Anfertigen der weihnachtlichen Motive benötigen. Es erwarten Sie Zuckerstange, Schneeflocke, Lebkuchenmann und weitere niedliche Motive. Der ausführliche Grundlagenteil leitet Sie Schritt für Schritt an. Mit perforierten Seiten zum Auftrennen und Motiv-Vorlagen im Buch zum Download. 112 Seiten. 17 x 21 cm.

Nr. 146-352-29 € 16,-

Adventskalender mit Taschen.

Diesen Adventskalender zum Selbstbefüllen verzieren Sie im einfachen Kreuzstich nach einer leicht verständlichen Zählvorlage. Das Set enthält alles, was Sie zum Fertigstellen benötigen: hochwertiges Leinenband 30 x 75 cm, Sticktwist aus Baumwolle, Sticknadel, Posterleisten aus Holz 30 cm sowie eine detaillierte Anleitung.

Stickpackung:
Nr. 146-220-29 € 43,69



Bildquelle: Rico Design

Weihnachtslandschaft, Adventskalender.

Der etwas andere Adventskalender: die kleinen Geschenke werden an Ringe gehängt und somit besonders stilvoll präsentiert. Sie verzieren das hochwertige Leinenband (30 x 53 cm) mit weihnachtlichen Motiven. Gestickt wird im einfachen Kreuzstich nach Zählvorlage. Das Set enthält Posterleisten aus Holz 30 cm, 24 Ringe Ø 12 mm, Sticktwist aus Baumwolle, Sticknadel sowie eine detaillierte Anleitung.

Stickpackung:
Nr. 146-221-29 € 43,69

Elch, Adventskalender.

Dieser Adventskalender wird auf handbeimalem, grobem Stramin aus 100 % Baumwolle gestickt. Das Set enthält hochwertiges Acryl-Stickgarn in leuchtenden Farben und 24 Ringe zur Befestigung der Geschenke. Der Adventskalender misst 40 x 53 cm. Die Zierstange ist separat erhältlich.

Stickpackung:
Nr. 142-373-29 € 54,99

Gleich mitbestellen:

Zierstange Nr. 886-317-29 € 11,99



Bildquelle: Rico Design



Eindrucksvolle Stickbilder im Deko-Rahmen.



Die dezenten Jahreszeiten-Motive weisen klare Formen und reduzierte Designs auf und fügen sich in jedes moderne Wohnambiente ein. Diese Stickbilder sticken Sie im klassischen Kreuzstich auf Zählstoff (11-fädig) oder auf vorgedruckten Stoff mit verschiedenen Zierstichen. Die Sets enthalten alles, was zum Fertigstellen der Motive erforderlich ist: hochwertiges Stickgarn, Zählstoff oder bedruckter Grundstoff, Nadel und Deko-Rahmen.



①



②



Kreuzstichbilder

Die weihnachtlichen Motive in zarten Farben werden auf Baumwoll-Zählstoff nach Zählvorlage gestickt. Die Packung enthält einen Dekorrahmen aus Buche, Sticknadel, Stickgarn (100 % Baumwolle) und eine einfach verständliche Anleitung.

① **Krippe**, 28 x 19 cm.
Nr. 146-230-29 € 30,99

② **Haus Weihnachten**, 9 x 18 cm.
Nr. 146-227-29 € 19,99

Haus Weihnachten, Stickbild.

Sie sticken in verschiedenen Zierstichen das auf dem Baumwollstoff vorgedruckte Motiv nach. Das Set enthält einen Dekorrahmen aus Buche, Stickgarn (100 % Baumwolle), Sticknadel und eine einfach verständliche Anleitung. Das fertige Bild misst 16 x 27 cm.

Stickpackung:
Nr. 146-241-29 € 25,99



Häuser 4 Jahreszeiten, 4 Kreuzstichbilder im Set.

Das Set enthält 4 Stickbilder, passend zur jeweiligen Jahreszeit, das nötige Stickgarn (100 % Baumwolle) sowie 4 passende Dekorrahmen aus Buchenholz. Die Motive werden nach Zählvorlage auf den Zählstoff (11-fädig) gestickt. Die fertigen Bilder sind jeweils 12 x 22,5 cm groß.

Setpackung:
Nr. 145-566-29 € 59,99

Sticken auf Stramin



①

Welcome, Wand-Deko.

Sie sticken auf festem Stramin aus Kunststoff nach Zählvorlage im halben Kreuzstich mit hochwertigem Acryl-Stickgarn. Verziert wird die Dekoration anschließend mit fertigen Pompons auf den Mützen und Perlen an den Schneeflocken – fertig ist Ihre Wand-Dekoration. 25,5 x 33 cm.

Stickpackung:
Nr. 139-243-29 € 22,95



④



②



③



Deko-Anhänger.

Perfekt als Geschenkanhänger, Christbaum-Schmuck oder als Deko überall dort, wo es Ihnen gefällt. Gestickt wird im Kreuzstich auf stabilem Kunststoff-Stramin nach Zählvorlage mit Baumwoll-Sticktwist.

- ① 4er-Set Ornamente, 8,5 x 10,5 cm - 8 x 15 cm. Nr. 139-012-29
- ② 4er-Set Sterne, 10 x 10 cm. Nr. 140-707-29
- ③ 4er-Set Weihnachtskugeln, 9 x 10 cm. Nr. 136-902-29
- ④ 3er-Set Schneemänner, 12 x 9 - 16 x 14 cm. Nr. 146-346-29

je Setpackung: € 17,99

Gestaltungs-Idee

Wichteltür, Kreativ-Set.

Wenn Sie dem Wichtel beim Einzug helfen möchten, ist dieses Kreativ-Set ideal. Das Set enthält alles, was Sie benötigen, um einen heimeligen Eingang für die Wichtelfamilie zu schaffen.

Nr. 133-670-29 €24,95 **jetzt nur € 17,50**

Sie sparen 29 %.

Achtung: Nicht für Kinder unter 3 Jahren geeignet. Strangulationsgefahr durch lange Schnur. Erstickungsgefahr durch verschluckbare Kleinteile.

Packungs-Inhalt

Schnell sein lohnt sich –
alle Angebote
nur solange
der Vorrat reicht.



Weihnachtsbäume, Ensemble.

Die Artikel dieses Ensembles sind bereits fertig konfektioniert und die Kissenhülle ist mit einem praktischen Hotelverschluss ausgestattet. Sie besticken das dunkelgraue Gewebe aus 60 % Flachs und 40 % Polyester im Platt-, Spann- und Rückstich mit Baumwoll-Sticktivist. Die Motive sind bereits mit auswaschbaren Farben bequem vorgedruckt. Tischläufer und Kissenhülle sind waschbar bis 30 °C Feinwäsche.

Tischläufer, 38 x 138 cm.
Nr. 139-235-29 €56,99 **jetzt nur € 39,50**

Kissenhülle, 40 x 40 cm.
Nr. 139-232-29 €38,50 **jetzt nur € 26,95**

Sie sparen 30 %.

Gleich mitbestellen:

Kissenfüllung Nr. 800-714-29 € 4,50



3 Weihnachts-Geschenktäschchen im Set.

Diese hübschen Geschenktäschchen aus Aida (44 % Baumwolle, 39 % Viskose, 17 % Leinen, 7 Stiche/cm) sind bereits fertig konfektioniert und werden nach Zählvorlage im Kreuz- und Spannstich mit Baumwoll-Sticktivist bestickt. Lieferung inkl. dekorativem Filzstern.

Setpackung:
Nr. 142-384-29 €26,95 **jetzt nur € 18,50**

Sie sparen 31 %.

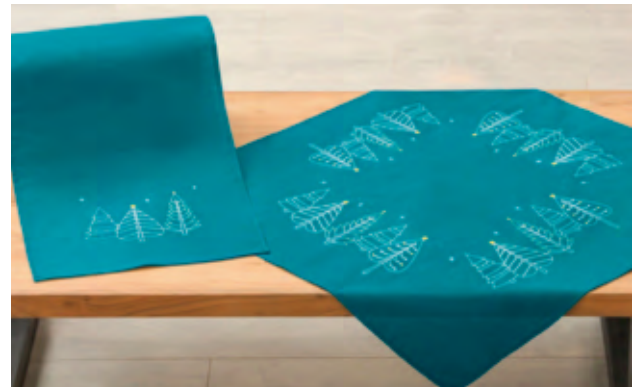

Kiefernwald, Tischwäsche.

Die winterlichen Motive werden mit Baumwoll-Sticktivist in verschiedenen Zierstichen auf die bereits vorgedruckte, petrolfarbene Baumwoll-Tischwäsche gestickt. Tischdecke und -läufer sind bereits fertig konfektioniert. Waschbar bis 30° C.

Tischdecke, 72 x 72 cm.
Nr. 142-719-29 €29,95 **jetzt nur € 18,50**

Tischläufer, 35 x 95 cm.
Nr. 142-720-29 €25,95 **jetzt nur € 15,95**

Sie sparen 38 %.

Junghans-Wolle Shopping: Einfach. Angenehm.

Von garantiert günstigen Preisen profitieren

Viele Junghans-Wolle-Produkte werden Sie nicht woanders finden. Wenn doch, dann profitieren Sie von der Junghans-Wolle-Preisgarantie: Sollten Sie innerhalb von 3 Monaten nach Erhalt der Ware für das gleiche Produkt bei einem anderen Einzelhändler in Deutschland ein günstigeres Angebot finden, so wenden Sie sich bitte an den Junghans-Wolle-Service: Wir finden in jedem Fall eine faire Lösung. Sie haben dann auch das Recht, die Ware kostenlos zurückzuschicken und die Erstattung des vollen Kaufpreises zu verlangen.

Bequem bezahlen

- **Gegen Rechnung**
(Zahlungsziel: innerhalb von 10 Tagen nach Rechnungsdatum)
- **Per SEPA-Lastschriftinzug**
- **Per Kreditkarte**
(online und telefonisch 01805 - 109 109 / 14 Cent (inkl. Ust.) / Min aus dem deutschen Fest- und Mobilfunknetz):
Visa oder Mastercard
- **Per PayPal** in unserem Webshop

Einfach liefern lassen

Innerhalb Deutschlands

- **Standard-Lieferung: 2 - 3 Werktage**
Versandpauschale für Porto und Verpackung 3,95 €*
Sie bestellen versandkostenfrei ab einem Bestellwert von 50 €, Clubmitglieder sogar schon ab 25 €
(gilt nicht für Wunschtermin und 24-Stunden-Service).
- **Wunschtermin: Bestimmen Sie den Zeitpunkt Ihrer Lieferung selbst**
Lassen Sie sich Ihre Bestellung an dem Werktag liefern, an dem Sie zu Hause sind. Deutschlandweite Zustellung von Mo. bis Sa., inklusive zweitem Zustellungsversuch am nächsten Werktag im gleichen Zeitfenster.
Versandpauschale plus 3,95 €*
- **24-Stunden-Service: Lieferung am nächsten Werktag**
Bei Bestelleingang Mo. - Fr. bis 15:00 Uhr.
Versandpauschale plus 7,95 €*
* Je Bestellung, unabhängig von der Anzahl der bestellten Artikel.

Außerhalb Deutschlands

- **Lieferung in die Staaten des Europäischen Wirtschaftsraums, Andorra, Liechtenstein, Monaco, Norwegen, Island, Schweiz und Vatikanstadt**
Versandpauschale für Porto, Versicherung und Verpackung 13,- €. Lieferzeiten unter: www.junghanswolle.de/lieferung
- **Lieferung in weitere Staaten****
Versandpauschale für Porto, Versicherung und Verpackung 40,- €. **Albanien, Argentinien, Australien, Bahamas, Bahrain, Barbados, Bosnien-Herzegowina, Brasilien, Brunei, Chile, China, Japan, Kanada, Kapverdische Inseln, Katar, Kuwait, Malaysia, Nordmazedonien, Mexiko, Moldawien, Montenegro, Neuseeland, Oman, Peru, Philippinen, Serbien, Singapur, Südafrika, Südkorea, Thailand, Türkei, Uruguay, USA, Venezuela und Vereinigte Arabische Emirate.

Haben Sie Fragen zu Lieferungen außerhalb Deutschlands? Das Service-Team von Junghans-Wolle ist gerne für Sie da: Per E-Mail an export@junghanswolle.de oder Tel.: 0049 241 - 109 1327 (Mo. - Fr. 8:00 - 18:00 Uhr)

Kostenlos zurücksenden

Alle Bestellungen bei Junghans-Wolle können Sie innerhalb von 14 Tagen widerrufen und innerhalb von Deutschland **kostenfrei** an uns zurücksenden. Nutzen Sie dazu einfach den mitgelieferten Aufkleber „Rücksendung/Retoure“ oder erstellen Sie den DHL-Aufkleber unter www.junghanswolle.de/dhl-retoure selbst.

Sie haben Ihr Strickprojekt beendet und noch wenige Restknäuel übrig?

Wenn Sie innerhalb von 3 Monaten nach Erhalt der Ware noch originalverpackte Knäuel übrig haben, melden Sie sich gerne bei uns. Sie erreichen unseren Kundenservice per E-Mail an service@junghanswolle.de oder unter 0241 - 109 271.

3 Jahre Junghans-Wolle-Langzeitgarantie kostenlos nutzen

Die Junghans-Wolle-Langzeitgarantie gilt für alle bei Junghans-Wolle gekauften Produkte 3 Jahre ab Rechnungsdatum und erstreckt sich räumlich auf das Land der Bundesrepublik Deutschland. Ihre gesetzlichen Gewährleistungsansprüche bleiben unberührt. Die Inanspruchnahme dieser gesetzlichen Rechte bei Mängeln ist unentgeltlich. Informationen zu Herstellergarantien finden Sie unter www.junghanswolle.de direkt bei dem jeweiligen Produkt. Treten bei Ihrem Produkt trotz sachgemäßer Anwendung Qualitätsmängel auf, sorgen wir nach unserer Wahl umgehend für kostenlose Reparatur, einen Ersatz oder die Erstattung des Kaufpreises. Ausgenommen sind lediglich Verschleißteile. Senden Sie das schadhafte Produkt einfach zusammen mit einer Rechenkopie an den Garantiegeber:

Junghans-Wollversand GmbH & Co. KG
Auf der Hüls 205
52055 Aachen

Wir kümmern uns um alles Weitere.

Und immer gilt: Auch nach der Garantiezeit sind wir für Sie da. Der Junghans-Wolle-Service sorgt für schnelle Reparaturen zu fairen Preisen. Was immer auch geschieht, rufen Sie einfach Junghans-Wolle an.

Attraktive Geschenke finden

- **Geschenksendung – ohne Aufpreis**
Wir liefern zu unseren geltenden Konditionen wann und wohin Sie wollen. Die Rechnung erhalten Sie.
- **Geschenkgutscheine**
Mit einem Junghans-Wolle-Geschenkgutschein erfüllen Sie immer einen besonderen Wunsch. Bestellen Sie ihn **online** (www.junghanswolle.de/gutscheine) oder **telefonisch** unter 0241 - 109 271.
Diese Gutscheinwerte sind möglich: € 10, € 15, € 25, € 50, € 75, € 100, € 200, € 500. Selbst ausgedruckt können Sie den Gutschein direkt verschenken. Oder Sie lassen ihn sich bequem per Post innerhalb von 2 - 3 Werktagen zusenden.

Junghans-Wolle „live“ erleben

700 m² voller kreativer Ideen. Besuchen Sie den Junghans Creativ-Shop in Aachen: Gut-Dämme-Str. 4, 52070 Aachen. Öffnungszeiten: Mo. - Fr. 10:00 - 18:30 Uhr, Sa. 10:00 - 16:00 Uhr, Tel.: 0241 - 109 1523.



Wir sind gerne für Sie da:
Tel: **0241 - 109 271** oder
E-Mail: service@junghanswolle.de

Nur Ihre Zufriedenheit entscheidet.

Dieter Junghans
Dieter Junghans

Widerrufsrecht für Verbraucher

Verbrauchern steht ein Widerrufsrecht nach folgender Maßgabe zu, wobei Verbraucher jede natürliche Person ist, die ein Rechtsgeschäft zu Zwecken abschließt, die überwiegend weder ihrer gewerblichen noch ihrer selbstständigen beruflichen Tätigkeit zugerechnet werden können.

Widerrufsbelehrung

Widerrufsrecht

Sie haben das Recht, binnen vierzehn Tagen ohne Angabe von Gründen diesen Vertrag zu widerrufen.

Die Widerrufsfrist beträgt 14 Tage ab dem Tag, an dem Sie oder ein von Ihnen benannter Dritter, der nicht der Beförderer ist, die letzte Teilsendung oder das letzte Stück in Besitz genommen haben bzw. hat.

Um Ihr Widerrufsrecht auszuüben, müssen Sie uns (Junghans-Wollversand GmbH & Co. KG, Auf der Hüls 205, 52055 Aachen, Telefon: 0241-109 271, E-Mail: service@junghanswolle.de) mittels einer eindeutigen Erklärung (z. B. ein mit der Post versandter Brief oder E-Mail) über Ihren Entschluss, diesen Vertrag zu widerrufen, informieren. Sie können dafür das beigefügte Muster-Widerrufsformular verwenden, das jedoch nicht vorgeschrieben ist.

Zur Wahrung der Widerrufsfrist reicht es aus, dass Sie die Mitteilung über die Ausübung des Widerrufsrechts vor Ablauf der Widerrufsfrist absenden.

Folgen des Widerrufs

Wenn Sie diesen Vertrag widerrufen, haben wir Ihnen alle Zahlungen, die wir von Ihnen erhalten haben, einschließlich der Lieferkosten (mit Ausnahme der zusätzlichen Kosten, die sich daraus ergeben, dass Sie eine andere Art der Lieferung als die von uns angebotene, günstigste Standardlieferung gewählt haben), unverzüglich und spätestens binnen vierzehn Tagen ab dem Tag zurückzuzahlen, an dem die Mitteilung über Ihren Widerruf dieses Vertrags bei uns eingegangen ist.

Für diese Rückzahlung verwenden wir dasselbe Zahlungsmittel, das Sie bei der ursprünglichen Transaktion eingesetzt haben, es sei denn, mit Ihnen wurde ausdrücklich etwas anderes vereinbart; in keinem Fall werden Ihnen wegen dieser Rückzahlung Entgelte berechnet.

Wir können die Rückzahlung verweigern, bis wir die Waren wieder zurückerhalten haben oder bis Sie den Nachweis erbracht haben, dass Sie die Waren zurückgesandt haben, je nachdem, welches der frühere Zeitpunkt ist.

Sie haben die Waren unverzüglich und in jedem Fall spätestens binnen vierzehn Tagen ab dem Tag, an dem Sie uns über den Widerruf dieses Vertrags unterrichten, an uns zurückzusenden oder zu übergeben. Die Frist ist gewahrt, wenn Sie die Waren vor Ablauf der Frist von vierzehn Tagen absenden.

Wir tragen die Kosten der Rücksendung der Waren innerhalb Deutschlands, sofern Sie den von uns bereitgestellten Retouren-Aufkleber verwenden.

Sie müssen für einen etwaigen Wertverlust der Waren nur aufkommen, wenn dieser Wertverlust auf einen zur Prüfung der Beschaffenheit, Eigenschaften und Funktionsweise der Waren nicht notwendigen Umgang mit ihnen zurückzuführen ist.

Ausschluss bzw. vorzeitiges Erlöschen des Widerrufsrechts.

Das Widerrufsrecht besteht nicht bei Verträgen

- zur Lieferung von Waren, die nicht vorgefertigt sind und für deren Herstellung eine individuelle Auswahl oder Bestimmung durch den Verbraucher maßgeblich ist oder die eindeutig auf die persönlichen Bedürfnisse des Verbrauchers zugeschnitten sind.

Das Widerrufsrecht erlischt vorzeitig bei Verträgen

- zur Lieferung versiegelter Waren, die aus Gründen des Gesundheitsschutzes oder der Hygiene nicht zur Rückgabe geeignet sind, wenn ihre Versiegelung nach der Lieferung entfernt wurde;
- zur Lieferung von Ton- und Videoaufnahmen oder Computersoftware in einer versiegelten Verpackung, wenn die Versiegelung nach der Lieferung entfernt wurde.

Rechtswahl:

Für sämtliche Rechtsbeziehungen der Parteien gilt das Recht der Bundesrepublik Deutschland unter Ausschluss der Gesetze über den internationalen Kauf beweglicher Waren. Bei Verbrauchern gilt diese Rechtswahl nur insoweit, als nicht der gewährte Schutz durch zwingende Bestimmungen des Rechts des Staates, in dem der Verbraucher seinen gewöhnlichen Aufenthalt hat, entzogen wird.

Eigentumsvorbehalt:

Die gelieferte Ware bleibt bis zur vollständigen Bezahlung des Kaufpreises unser Eigentum.

Teillieferungen:

Wir sind zur Erbringung und Abrechnung von Teillieferungen dann berechtigt, wenn ein Vertrag über die Lieferung mehrerer Artikel zustande gekommen ist und es Ihnen nach den bei Vertragsabschluss erkennbaren Umständen möglich und zumutbar ist, die Artikel entsprechend ihrer Bestimmung auch jeweils einzeln zu gebrauchen.

Die Verpflichtung unsererseits zur Lieferung entfällt, wenn die bestellte Ware aus Gründen nicht verfügbar sein sollte, die für uns bei Vertragsabschluss nicht vorhersehbar waren, wir trotz ordnungsgemäßer kongruenten Deckungsgeschäft selbst nicht richtig und rechtzeitig beliefert werden sowie die fehlende Verfügbarkeit nicht zu vertreten haben und wir Sie hierüber unverzüglich informiert haben.

Mängelhaftung:

Ist die Kaufsache mangelhaft, gelten die Vorschriften der gesetzlichen Mängelhaftung. Die Inanspruchnahme dieser gesetzlichen Rechte ist unentgeltlich.

Herstellergarantie:

Die in Erfüllung unserer Informationspflichten gemäß Art. 246a EGBGB gemachten Angaben zu Herstellergarantien sind nicht Bestandteil des Vertrags und begründen keine Ansprüche gegen Junghans-Wollversand GmbH & Co. KG.

Ausschluss von Zahlungsarten:

Wir behalten uns zur Absicherung des Bonitätsrisikos im Einzelfall vor, bestimmte Zahlungsarten auszuschließen.

Mehrwertsteuer und Versandkosten:

Alle Preise inklusive gesetzlicher Mehrwertsteuer und zuzüglich Versandkosten.

Alternative Verbraucherstreitbeilegung:

Die Junghans-Wolle GmbH & Co. KG nimmt nicht an Streitbelegungsverfahren vor Verbraucherschlichtungsstellen teil. Die EU-Kommission stellt eine Plattform für außergerichtliche Streitschlichtung bereit. Verbrauchern gibt dies die Möglichkeit, Streitigkeiten im Zusammenhang mit Ihrer Online-Bestellung zunächst ohne die Einschaltung eines Gerichts zu klären. Die Streitbelegungs-Plattform ist unter dem externen Link: <https://ec.europa.eu/consumers/odr> erreichbar.

Gültigkeit des Angebotes:

Die Angebote sind gültig bis zum Erscheinen eines neuen Kataloges.

Gebrauchte Batterien:

Batterien und Akkumulatoren gehören nicht in den Hausmüll. Verbraucher sind gesetzlich verpflichtet, gebrauchte Batterien und Akkumulatoren bei den öffentlichen Sammelstellen oder im Handel zurückzugeben.

Datenschutz

Verantwortliche: Junghans Wollversand GmbH & Co. KG, Gut-Dämme-Straße 4, 52070 Aachen, Tel.: 0241-109 271, E-Mail service@junghanswolle.de. Die Datenschutzbeauftragte erreichen Sie unter datenschutz@junghanswolle.de. Wir verarbeiten Ihre personenbezogenen Daten zur Vertragsabwicklung auf Grundlage des Vertrages sowie zu Werbezwecken auf Grundlage des berechtigten Interesses, das in der Informationszusendung besteht sowie auf Grundlage der Einwilligung. Im Rahmen unseres berechtigten Interesses (u. a. Vermeidung von Zahlungsausfall) tauschen wir Bonitätsinformationen innerhalb der Junghans-Unternehmensgruppe sowie mit Wirtschaftsauskunfteien und Inkassodienstleistern aus. Wir speichern Ihre Daten bis die Zwecke erreicht sind und keine (gesetzlichen) Aufbewahrungsfristen bestehen. Sie haben insb. bei Vorliegen der Voraussetzungen das Recht auf Auskunft, Berichtigung, Löschung, Recht auf Beschwerde bei einer Aufsichtsbehörde sowie ein jederzeitiges Widerrufs- und Widerspruchsrecht. Unsere vollständigen Datenschutzhinweise finden Sie unter www.junghanswolle.de/datenschutz. Auskünfte zum Datenschutz erhalten Sie auch postalisch, telefonisch oder per E-Mail, nutzen Sie dazu bitte die vorgenannten Kontaktdaten der Verantwortlichen.

Der Junghans Creativ-Club.



Werden Sie Teil der großen Handarbeits-Gemeinschaft von Junghans-Wolle. Für nur € 15,-/Jahr profitieren Sie dann von diesen attraktiven Vorteilen:

- ✓ Inkl. Anleitungs-Flatrate Plus.
- ✓ Lieferung ohne Versandkosten. (ab € 25,-)
- ✓ Club-Sonderangebote.
- ✓ Club-Service-Hotline.
- ✓ Große Gemeinschaft von Handarbeitsfreunden.
- ✓ Alle Trends im Blick mit den Club-News.
- ✓ Und noch vieles mehr...

Noch heute anmelden und gleich alle Vorteile nutzen:

www.junghanswolle.de/club

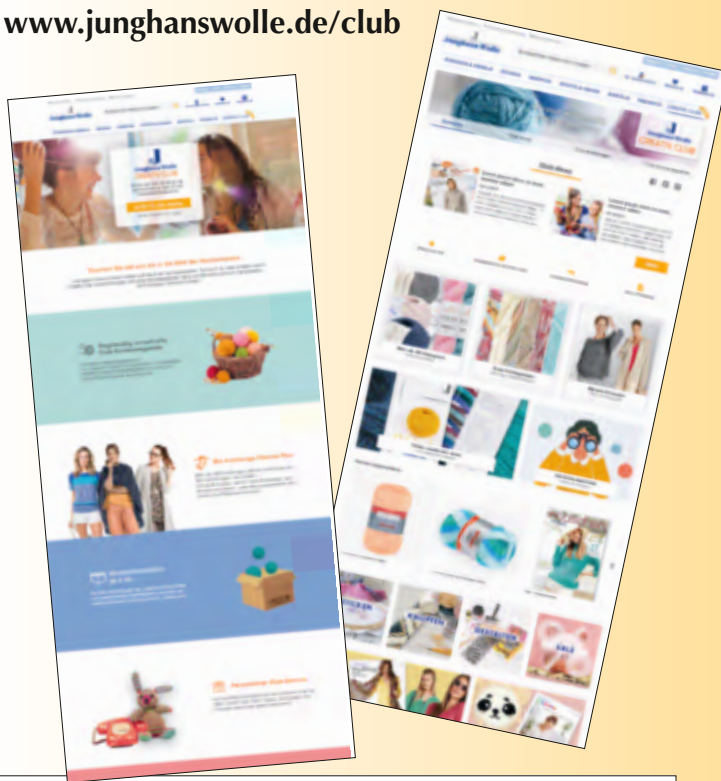

Junghans Wollversand GmbH & Co. KG
Gut-Dämme-Straße 4 · 52070 Aachen
Verantwortlich: Dieter Junghans, Thomas Bolle

Bestell-Hotline: ☎ 01805 - 109 109 (Mo.-So.: 06:00 - 23:00 Uhr)
14 Cent (inkl. USt.) / Min. aus dem deutschen Fest- und Mobilfunknetz.
Fragen und Beratung: 0241 - 109 271 (Mo.-Fr.: 08:00 - 20:00 Uhr, Sa.: 10:00 - 16:00 Uhr)
Telefax: 0241-109 122 · E-Mail: info@junghanswolle.de · www.junghanswolle.de

Es gelten unsere Allgemeinen Geschäftsbedingungen.
Diese finden Sie unter www.junghanswolle.de/agb

Alle Garne dieses Katalogs auf einen Blick.

Andere Markengarne	Seite	Maschen je 10 cm	Nadelstärke	Waschmaschine	Naturgarn	Mischgarn	Gramm/Lauflänge in m
Austermann							
Akina NEU	8	20	4,0-5,0			•	50/135
DMC							
Sublime Alpaca NEU	18	23	4,0		•		50/116
Gründl							
Luminosa NEU	26	16	5,0-6,0	•		•	200/440
Katia							
Atenea Tones NEU	22	25	3,0-3,5		•		25/175
Light Alpaca Merino NEU	23	17	5,0-5,5			•	50/150
Wow by Katia Velvet NEU	60		-	•			600/16
Kremke SoulWool							
Reborn Wool Recycled NEU	40	16	4,0-5,0	•		•	100/200
Lamana							
Como	30	22	3,5-4,5	•	•		25/120
Lana Grossa							
Cool Merino Big NEU	48	22	7,0-8,0			•	50/90
Superkid Seta NEU	49	17	5,0-6,0		•		25/100
Lang Yarns							
Harmony NEU	44	17	5,0-6,0	•		•	100/260
Malou Light	45	16	4,5-5,0			•	50/190
myboshi							
No. 1	19	12	6,0-7,0	•		•	50/55
ONline							
Linie 20 Cora	31	18	4,0-5,0	•		•	50/85
Opal							
Lieblingsplatz 4-fach NEU	54	30	2,5	•		•	100/425
Schafpate 16 - Porträäh! 4-fach NEU	55	30	2,5	•		•	100/425
Phildar							
Phil Irisé Alpaga NEU	12	16	6,0	•		•	50/200
Phil Romantico NEU	13	14	6,0	•		•	50/110
Pro Lana							
Diamant NEU	36	26	3,5-4,5	•		•	150/525
Royal NEU	37	12	7,0-9,0			•	50/95
Regia							
Energy Flow Color NEU	53	24	2,5-3,5	•		•	100/300
Premium Pure NEU	52	30	2,0-3,0	•	•		100/400
Rellana®							
Fee NEU	58	13	5,5-6,0	•		•	100/300
Rico Design							
Creative Melange Aran Wonderball	25	18	5,0	•		•	200/640
Creative Teddy NEU	61	20	4,0-5,0	•			100/220
Fashion Alpaca Superfine Heavens Uni NEU	24	12	6,0	•		•	50/140
Sandnes							
Tynn Peer Gynt NEU	27	27	3,0	•	•		50/205
Schachenmayr							
Color Drift NEU	9	13	7,0-8,0			•	50/75
Schoppel							
Alb Zauber Crazy NEU	41	30	2,0-3,0	•		•	100/400
Woolly Hugs							
Rope Bobbel NEU	59	14	5,0-7,0	•		•	250/210

Junghans-Garne	Seite	Maschen je 10 cm	Nadelstärke	Waschmaschine	Naturgarn	Mischgarn	Gramm/Lauflänge in m
Aerea	42	14-17	4,0-6,0	•		•	25/137
Animals	5	15-17	5,0-7,0			•	50/130
Aparta-Nova	17	19-21	3,5-4,5	•		•	50/150
Aparta-Print	35	19-20	4,0-4,5	•		•	50/150
Arequipa	34	16-18	5,0-6,0			•	50/275
Babyboomer	14	22-24	4,0-5,0			•	50/155
Batique	33	18-20	4,5-5,5			•	50/240
Bo.	21	9-10	6,0-7,0	•		•	50/42,5
Fenella	28	17-19	5,0-6,0	•		•	50/180
Flou	29	16-18	5,0-6,0			•	25/125
Freizeit 4-fädig	56	28-30	2,5-3,0	•		•	100/400
Frigga	10	13-14	6,0-7,0			•	50/120
Kaschmir	15	19-21	3,5-4,5		•		25/115
Landwolle	51	17-18	4,0-5,0	•		•	100/200
Merino-Cotton	32	18-20	4,0-5,0		•		50/120
Merino-Print	43	18-20	4,0-5,0			•	100/250
Monello-90 Color	39	15-16	5,0-6,0	•		•	50/90
Monello-90 Uni	38	15-16	5,0-6,0	•		•	50/90
Monello-175 Color	39	22-23	3,5-4,5	•		•	50/175
Monello-175 Uni	38	22-23	3,5-4,5	•		•	50/175
Nappy	46	10	7,0			•	50/90
NewWool	7	13-14	6,0-7,0			•	50/125
Nuovo Merino 120	47	19-21	4,5-5,0	•	•		50/120
Nuovo Merino 180	11	25-27	3,0-3,5	•	•		50/180
Palazzo	4	17-20	5,0-6,0			•	50/240
Peru	2	16-18	5,0-6,0	•		•	50/94
Punktino	50	13-15	5,0-6,0			•	50/100
Scala	6	15-17	5,0-6,0			•	50/135
Seidana®	88	30-32	2,0-3,0			•	50/255
Stoccolma	16	16-18	4,0-5,0			•	50/175
Wool-Cotton	20	15-17	4,5-5,5		•		50/125



Lieferbar ab Anfang November

Junghans-Wolle Anleitungsheft Winter 2024/2025.

Mit ca. 95 Anleitungen zu den Strick- und Häkelmodellen aus diesem WoolDesign-Katalog. Außerdem finden Sie einen übersichtlichen Lehrgang zum Sockenstricken, den praktischen Strickrechner zum Errechnen Ihrer individuellen Modelle sowie ausführliche Erläuterungen gängiger Strick- und Häkelbegriffe.

Nr. 145-065-29 € 5,99

Hej. Pullunder Stricken, Buch.

Pullunder sind einfach unschlagbar: sie werten jedes Outfit auf, egal, ob elegant, Business oder lässig in der Freizeit. Dieses Buch stellt zahlreiche unterschiedliche Varianten vor, etwa mit V-Ausschnitt, seitlich offen, einfarbig, bunt gemustert... Enthält Anleitungen für 12 trendige Damen-Modelle in S-XL. Hardcover. 128 Seiten. 20 x 35 cm.

Nr. 146-253-29 € 25,-

Baby Booties



Bildquelle: Rico Design



Bildquelle: Rico Design



Bildquelle: Rico Design

Baby Booties, Ricorumi-Häkelset.

Süße Baby-Schühchen, ganz einfach selbst gehäkelt. Die niedlichen Designs verzaubern die Kleinsten und machen schon beim Häkeln Freude. Das Set enthält alles, was Sie zum Häkeln eines Schuhpaars benötigen: eine ausführliche, mehrsprachige Anleitung (D, GB, F, NL) mit vielen hilfreichen Näh- und Häkeltipps, eine Näh- und eine Häkelnadel sowie das passende Garn Ricorumi dk (100 % Baumwolle), Nilli Nilli dk (100 % Polyester), Set Biene: Garn Twinkly Twinkly dk (99 % Baumwolle, 1 % Polyester). Für die Größen 3-6 Monate oder 6-9 Monate.

- ① **Biene** Nr. 146-237-29
 - ② **Hase** Nr. 146-238-29
 - ③ **Igel** Nr. 146-239-29
- je Setpackung: **€ 14,99**

Durch Gesetz sind wir verpflichtet, Ihnen dieses Formular zur Verfügung zu stellen. Für Rücksendungen an Pro-Idee mit dem vorbereiteten, beiliegenden Rücksendeschein wird dieses Widerrufsformular jedoch **nicht benötigt**. Darüber hinaus akzeptieren wir jede fristgerechte Rücksendung automatisch als Widerruf.

Muster-Widerrufsformular

(Wenn Sie den Vertrag widerrufen wollen, dann füllen Sie bitte dieses Formular aus und senden Sie es zurück an):

Junghans Wollversand GmbH & Co. KG
Auf der Hüls 205 · 52055 Aachen
E-Mail: service@junghanswolle.de

Hiermit widerrufe(n) ich/wir (*) den von mir/uns (*) abgeschlossenen Vertrag über den Kauf der folgenden Waren (*)/ die Erbringung der folgenden Dienstleistung (*):

Bestellt am (*)/erhalten am (*): _____
Name des/der Verbraucher(s): _____
Anschrift des/der Verbraucher(s): _____

Unterschrift des/der Verbraucher(s):
(nur bei Mitteilung auf Papier)

Datum : _____

(*) Unzutreffendes bitte streichen

Absender:

Herr Frau Divers / keine Anrede

Vorname _____

Name _____

Straße und Hausnummer _____

Postleitzahl _____ Wohnort _____

Geburtsdatum (freiwillig) _____

E-Mail (freiwillig) _____

Ich bin damit einverstanden, per E-Mail regelmäßig Informationen über Angebote der Firma Junghans Wollversand GmbH & Co. KG zu den Themen Häkeln & Stricken, Handarbeiten und kreatives Gestalten zu erhalten.

Verantwortliche Stelle im Sinne des Datenschutzrechts ist die Junghans Wollversand GmbH & Co. KG, Gut-Dämme-Straße 4, D-52070 Aachen. Weitere Infos: www.junghanswolle.de. Diese Einwilligung kann ich jederzeit gegenüber der Junghans Wollversand GmbH & Co. KG mit Wirkung für die Zukunft widerrufen. Die Verarbeitung meiner Daten erfolgt zum Zweck des Marketings nach Artikel 6 Abs. 1 lit. a DSGVO für eine interessentengerechte Information. Wir speichern Ihre Daten bis die Zwecke erreicht sind und keine (gesetzlichen) Aufbewahrungsfristen bestehen. Sie haben insb. bei Vorliegen der Voraussetzungen das Recht auf Auskunft, Berichtigung, Löschung, Recht auf Beschwerde bei einer Aufsichtsbehörde sowie ein jederzeitiges Widerrufs- und Widerspruchsrecht.

Unsere vollständigen Datenschutzhinweise finden Sie unter www.junghanswolle.de/datenschutz. Sie können Ihre Einwilligung in die werbliche Datenverarbeitung gegenüber dem Verantwortlichen jederzeit mit Wirkung für die Zukunft widerrufen. Für alle Fragen zum Thema Datenschutz können Sie sich jederzeit auch an unsere Datenschutzbeauftragte wenden. Diese ist unter obiger postalischer Adresse sowie unter der E-Mail-Adresse datenschutz@junghanswolle.de erreichbar. Wir weisen ausdrücklich darauf hin, dass bei Nutzung dieser E-Mail-Adresse die Inhalte nicht ausschließlich von unserer Datenschutzbeauftragten zur Kenntnis genommen werden. Wenn Sie vertrauliche Informationen austauschen möchten, sollten Sie daher zunächst über diese E-Mail-Adresse um direkte Kontaktaufnahme mit der Datenschutzbeauftragten bitten.

Bitte
ausreichend
frankieren.

Deutsche Post

ANTWORT

Junghans-Wolle

Junghans Wollversand
GmbH & Co. KG
52055 Aachen



Junghans-Wolle



Seidana®

Seidana® - seit über 50 Jahren der Liebling unserer Kunden.

- ✓ Zeitloses Basic-Garn für elegante und lässige Mode, die Sie viele Jahre erfreut.
- ✓ Schurwolle und Seide sorgen für Weichheit und Glanz, Polyacryl gibt dem Garn seine Stabilität.
- ✓ Als Cablee gezwirnt und daher weniger anfällig für Pilling.
- ✓ Zum Lacestricken, Häkeln und für die Strickmaschine bestens geeignet.
- ✓ Sorry, leider nur Handwäsche bis 30 °C.

50 % Polyacryl, 30 % Schurwolle, 20 % Seide

10 cm glatt re =	50 g = 255 m		Damen Gr. 40 = 300 g
30-32 M		2,0-3,0	

50 g € 5,50
(Kilopreis: € 110,-)



Weitere Farben entdecken.

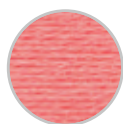

122-298-29 Lachs



122-306-29 Violett

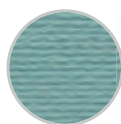

135-660-29 Dunst



Artikel-Bezeichnung

Bestell-Nummer

-	-
-	-
-	-
-	-
-	-
-	-
-	-
-	-
-	-
-	-

Anzahl

Einzelpreis

Ich bezahle gegen Rechnung und überweise den Rechnungsbetrag innerhalb von 10 Tagen nach Rechnungsdatum.

Bezahlung per Kreditkarte oder per SEPA-Lastschriftzug: zum Schutz Ihrer persönlichen Daten bitten wir Sie, telefonisch (01805-109 109 / 14 Cent (inkl. USt.) / Min. aus dem deutschen Fest- und Mobilfunknetz) oder per Internet (www.junghanswolle.de) zu bestellen.

Es gelten unsere Allgemeinen Geschäftsbedingungen, zu finden auch unter www.junghanswolle.de/agb. Ich habe die Datenschutzhinweise (zu finden in den Junghans Wolle Katalogen und unter www.junghanswolle.de/datenschutz) gelesen.

Mit der Abgabe meiner Bestellung stimme ich den darin beschriebenen Verarbeitungen zu.

Vielen Dank für Ihre Bestellung. Bei Junghans-Wolle bestellen Sie immer ohne Risiko und mit der Junghans-Wolle Preisgarantie. Versandpauschale nur 3,95 €. Ab einem Warenwert von € 50,- versenden wir kostenfrei (weitere Informationen über unseren Lieferservice finden Sie unten auf S. 84 dieses Katalogs).

B e s t e l l k a r t e